

AR CONDICIONADO

MANUAL DE OPERAÇÃO

Tipo Cassette compacto

Guarde este manual para consulta posterior

MANUAL DE FUNCIONAMIENTO

Tipo Casete Compacto

Guarde este manual para poderlo consultar en el futuro

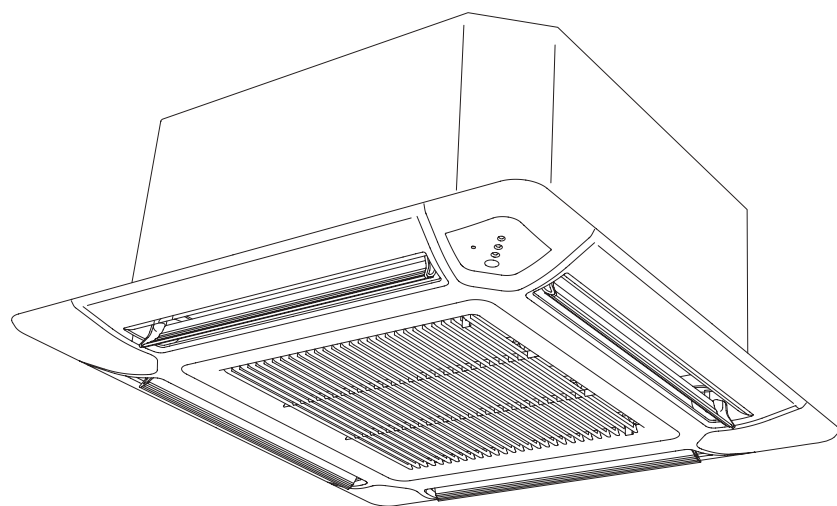



ÍNDICE

PRECAUÇÕES DE SEGURANÇA.....	1	OPERAÇÃO OSCILATÓRIA (funcionamento do “leque”)	9
CARACTERÍSTICAS E FUNÇÕES.....	2	FUNCIONAMENTO EM ECONOMIA	
NOMENCLATURA.....	2	DE ENERGIA	10
PREPARATIVOS	4	FUNCIONAMENTO DE AQUECIMENTO A 10 °C ...	10
FUNCIONAMENTO.....	5	LIMPEZA E CUIDADOS.....	11
FUNCIONAMENTO DA TEMPORIZAÇÃO	7	SELECIONAR O CÓDIGO DO SINAL DO	
FUNCIONAMENTO DA PARADA AUTOMÁTICA - FUNÇÃO “SLEEP”	8	CONTROLO REMOTO	12
FUNCIONAMENTO MANUAL AUTO	8	DETECÇÃO E RESOLUÇÃO DE PROBLEMAS... 13	
REGULAGEM DA DIREÇÃO DE CIRCULAÇÃO DO AR.....	9	SUGESTÕES PARA O FUNCIONAMENTO	15

PRECAUÇÕES DE SEGURANÇA

- Antes de utilizar o aparelho, leia atentamente estas “PRECAUÇÕES” e utilize-o do modo correto.
- As instruções nesta seção relacionam-se todas com a segurança; certifique-se de que mantém as condições de funcionamento seguro.
- Nestas instruções, “PERIGO”, “AVISO” e “CUIDADO” têm os seguintes significados:

	PERIGO!	Este sinal indica procedimentos que, se incorretamente realizados, têm grande possibilidade de provocar lesões graves ou até a morte do usuário ou técnicos de assistência.
	AVISO!	Este sinal indica procedimentos que, se incorretamente realizados, podem provocar lesões graves ou até a morte do usuário ou técnicos de assistência.
	CUIDADO!	Este sinal indica procedimentos que, se incorretamente realizados, poderão possivelmente resultar em ferimentos pessoais no usuário ou danos no equipamento.

PERIGO!

- Não tente instalar o Aparelho de Ar Condicionado sem ajuda.
- Esta unidade não contém peças que possam ser reparadas pelo usuário. O reparo deverá ser sempre realizado pela assistência técnica autorizada.
- Quando mudar o aparelho de local, consulte os técnicos de assistência autorizados para desinstalação e instalação do aparelho de ar condicionado.
- Não fique excessivamente frio por se manter muitas horas exposto ao fluxo de ar resfriado.
- Não coloque os dedos ou objetos nas portas de entrada e saída do ar.
- Não ligue nem desligue o aparelho de ar condicionado utilizando o disjuntor elétrico.
- Tenha cuidado para não danificar o cabo de alimentação.
- Em caso de avaria (cheiro de queimado, etc.) desligue imediatamente o Aparelho de Ar Condicionado, desligue o disjuntor e chame a assistência técnica autorizada.
- Se o cabo de alimentação do aparelho for danificado, este deverá apenas ser substituído por um instalador autorizado, pois para tal são necessários ferramentas e cabo específicos.
- Se ocorrer uma fuga de refrigerante, certifique-se de manter afastados produtos inflamáveis ou fogo. (contate os técnicos de assistência autorizados)

CUIDADO!

- Durante a utilização, providencie uma ventilação ocasional.
- Não dirija o fluxo de ar para fogões de sala ou aquecedores.
- Não se pendure nem coloque objetos no Aparelho de Ar Condicionado.
- Não pendure objetos na unidade interna.
- Não coloque vasos de flores ou recipientes com água em cima do Aparelho de Ar Condicionado.
- Não exponha o Aparelho de Ar Condicionado diretamente à água.
- Não opere o Aparelho de Ar Condicionado com as mãos molhadas.
- Não puxe pelo cabo de alimentação.
- Desligue o plugue da tomada quando não utilizar o aparelho por vários dias.
- Desligue sempre o disjuntor elétrico para limpar o aparelho de ar condicionado ou o filtro de ar.
- As válvulas de ligação aquecem durante o funcionamento no modo Aquecimento; manuseie-as com cuidado.
- Verifique o estado do local de instalação.
- Não coloque animais ou plantas diretamente na passagem do fluxo de ar.
- Quando voltar a ligar o aparelho após um longo período de inatividade no Inverno, ligue o botão pelo menos 12 horas antes de por a unidade em funcionamento.
- Não beba a água drenada do Aparelho de Ar Condicionado.
- Não utilize o Aparelho de Ar Condicionado em aplicações que envolvam a conservação de comida, plantas ou animais, equipamentos de precisão ou trabalhos de arte.
- Não aplique nenhuma pressão nas aletas do radiador.
- Utilizar apenas com os filtros de ar instalados.
- Não bloqueie nem cubra a entrada e a saída do ar.
- Assegure-se de não existe nenhum equipamento eletrônico a menos de um metro das unidades interna e externa.
- Certifique-se de que qualquer equipamento eletrônico está a, pelo menos, 1 m de distância das unidades interna ou externa.
- Quando instalar as unidades interna e externa, tenha o cuidado de evitar o acesso das crianças.
- Não utilize gases inflamáveis próximo do Aparelho de Ar Condicionado.
- Este aparelho não se destina a ser utilizado por pessoas (incluindo crianças) com capacidades físicas, sensoriais e mentais reduzidas ou com falta de experiência e conhecimentos, exceto se estas estiverem a ser supervisionadas ou instruídas por uma pessoa responsável pela sua segurança. As crianças devem ser sempre supervisionadas para garantir que não brinquem com o aparelho.

CARACTERÍSTICAS E FUNÇÕES

■ Função de economia de energia e conforto

INVERSOR

No início do funcionamento, é utilizada uma grande quantidade de energia para que a divisão alcance rapidamente a temperatura desejada. Em seguida, a unidade muda automaticamente para uma definição de energia inferior, para um funcionamento econômico e de conforto.

FUNCIONAMENTO DE ECONOMIA

Quando está em funcionamento o modo ECONOMY (ECONOMIA), a temperatura ambiente será ligeiramente superior à temperatura definida no modo de refrigeração e ligeiramente inferior à temperatura definida no modo de aquecimento. Como tal, o modo ECONOMY (ECONOMIA) permite poupar mais energia do que outro modo normal.

FUNCIONAMENTO DE “LEQUE”

As aletas defletoras do ar de insuflação movimentam-se automaticamente para cima e para baixo de modo a dispersar o ar por toda a divisão.

OPERAÇÃO SUPER SILENCIOSA

Quando o botão FAN (VENTILAÇÃO) é utilizado para selecionar a opção QUIET (SILENCIOSO), a unidade interna inicia um funcionamento em modo super silencioso; o fluxo de ar da unidade interna é reduzido para produzir um funcionamento mais silencioso.

ALTERAÇÃO AUTOMÁTICA

O modo de funcionamento (refrigeração, desumidificação, aquecimento) muda automaticamente para manter a temperatura definida e a temperatura mantém-se sempre constante.

FUNCIONAMENTO DE AQUECIMENTO A 10 SDgrC

É possível manter a temperatura ambiente a 10 °C para evitar que a temperatura ambiente desça excessivamente.

■ Função conveniente

TEMPORIZAÇÃO PROGRAMADA

A temporização programada permite-lhe programar o fim e o início do funcionamento de uma forma sequencial. Pode-se programar o início e posterior fim de funcionamento ou o inverso: programar a parada e posterior início de funcionamento, no período de 24 horas.

TEMPORIZADOR DE DESCANSO

Quando o botão SLEEP (REPOUSO) é pressionado durante o modo de aquecimento, a definição do termostato do aparelho de ar condicionado baixa gradualmente durante o período de funcionamento. Durante o modo de refrigeração ou desumidificação, a definição do termostato aumenta gradualmente durante o período de funcionamento. Quando o tempo definido é alcançado, o equipamento desliga automaticamente.

■ Função de limpeza

GRELHA DE ENTRADA DE AR REMOVÍVEL

A grelha de entrada de ar da unidade interna pode ser removida para fácil limpeza e manutenção.

FILTRO RESISTENTE A MOFO

O FILTRO DE AR foi desenvolvido de forma a resistir ao crescimento do mofo, permitindo assim uma utilização mais higiénica e uma manutenção mais simples.

■ Controle remoto

CONTROLE REMOTO SEM FIOS

O controle remoto sem fios permite um controle adequado do funcionamento do aparelho de ar condicionado.

CONTROLE REMOTO COM FIOS (OPCIONAL)

É possível utilizar o controle remoto com fios opcional. Quando utiliza este controle remoto, existem as seguintes diferenças relativamente ao controle remoto sem fios.

[Funções adicionais para os controles remotos com fios]

- Temporizador semanal
 - Temporizador de redefinição da temperatura
- Pode utilizar o controle remoto com fios e o controle remoto sem fios em simultâneo. (No entanto, as funções são limitadas)

Quando são usadas funções restritas do controle remoto, ouve-se um sinal sonoro e as luzes OPERATION (FUNCIONAMENTO), TIMER (TEMPORIZAÇÃO) e a 3.ª luz da unidade interna ficam intermitentes.

[Funções restritas para os controles remotos sem fios]

- TEMPORIZADOR DE DESCANSO
- TEMPORIZADOR
- FUNCIONAMENTO DE AQUECIMENTO A 10 °C

NOMENCLATURA

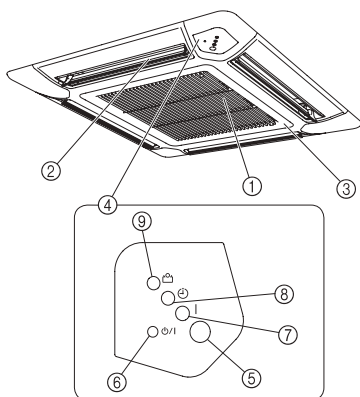

- ① Filtro de ar (na grelha de admissão de ar)
- ② Abas de orientação do fluxo de ar
- ③ Grelha admissão de ar
- ④ Painel de controle

- ⑤ Receptor de sinais do controle remoto
- ⑥ Botão MANUAL AUTO

- Quando você mantiver o botão MANUAL AUTO pressionado durante mais de 10 segundos, será iniciada a operação de refrigeração forçada.
- A operação de refrigeração forçada é utilizada no momento da instalação. Apenas para utilização dos técnicos de assistência autorizados.
- Quando a operação de refrigeração forçada é iniciada por qualquer motivo, pressione o botão de início/parada (START/STOP) para parar a operação.
- Pressione o botão na reposição do filtro Filter Reset.

- ⑦ Luz de funcionamento (OPERATION) (Verde)

- ⑧ Luz do temporizador (TIMER) (Laranja)

- A lâmpada indicadora TIMER acende quando o temporizador é definido a partir do controle remoto sem fios.

- ⑨ Luz de economia (ECONOMY) (Verde)

- A luz de economia (ECONOMY) acende quando a OPERAÇÃO DE ECONOMIA e o FUNCIONAMENTO DE AQUECIMENTO A 10 °C estão funcionando.

NOMENCLATURA

Controle remoto

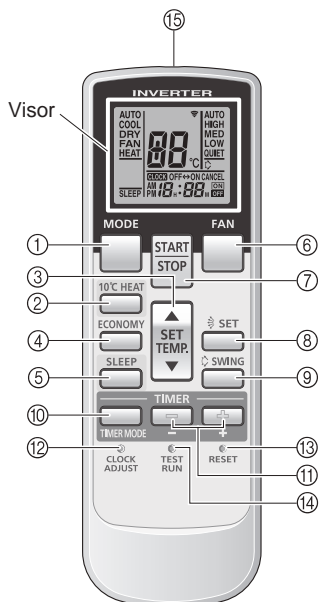

- ① Botão de MODO (MODE)
- ② Botão de aquecimento 10 °C HEAT
- ③ Tecla de SELEÇÃO DE TEMPERATURA (SET TEMP) (▲/▼)
- ④ Botão de ECONOMIA DE ENERGIA (ECONOMY)
- ⑤ Tecla de programação de parada (SLEEP)
- ⑥ Botão do VENTILADOR (FAN)
- ⑦ Tecla de ligar/desligar (START/STOP)
- ⑧ Botão SET (definir)
- ⑨ Tecla de oscilação (SWING)
- ⑩ Tecla do MODO DE TEMPORIZAÇÃO (TIMER MODE)
- ⑪ Teclas de DEFINIÇÃO DO TEMPORIZADOR (TIMER SET) (+/-)
- ⑫ Tecla para ACERTAR O RELÓGIO (CLOCK ADJUST)
- ⑬ Tecla de REPOSIÇÃO (RESET)
- ⑭ Tecla de teste (TEST RUN)
- ⑮ Transmissor de sinal

- Esta tecla é utilizada para testar o equipamento após a sua utilização. Não deve ser utilizada em condições normais de funcionamento, pois provoca o mau funcionamento do termostato do equipamento.
- Esta tecla ao ser pressionada durante o funcionamento normal do aparelho, este passará a funcionar em modo de teste, ficando a lâmpada indicadora de funcionamento e a indicadora de temporização, piscando simultaneamente.
- Para parar o modo de teste, pressione novamente a tecla de ligar/desligar (START/STOP) para desligar o aparelho.

Panel do visor

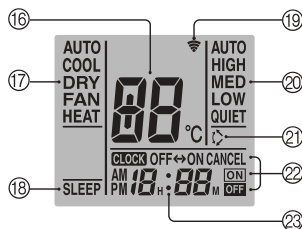

Para facilitar a explicação, a ilustração concomitante foi elaborada de forma a demonstrar todos os indicadores possíveis; no entanto, em funcionamento real, o visor só mostrará os indicadores apropriados à operação em curso.

- ⑮ Indicador da temperatura selecionada
- ⑰ Indicador do modo de funcionamento
- ⑱ Visor de programação de parada
- ⑲ Indicador de transmissão
- ⑳ Indicador de velocidade da ventoinha
- ㉑ Visor de oscilação
- ㉒ Indicador do modo de temporização
- ㉓ Indicador das horas

Algumas unidades internas podem não possuir as funções correspondentes a todos os botões deste comando à distância. A unidade interna irá emitir um sinal sonoro e as luzes de funcionamento (OPERATION), de temporizador (TIMER) e de economia (ECONOMY) ficarão intermitentes quando for pressionado um botão do controle remoto cuja função não esteja disponível.

PREPARATIVOS

Colocação das pilhas (Tamanho AAA R03/LR03 × 2) *

1 Para abrir, pressione ligeiramente e empurre a tampa do compartimento das pilhas no lado posterior do comando.

Deslize no sentido da seta enquanto pressiona a marca  .
* Pilhas não são incluídas com este produto.



2 Coloque as pilhas.

Assegure-se da posição correta, prestando atenção na polaridade () das pilhas.

3 Coloque novamente a tampa.

Acerto do relógio

1 Pressione a tecla de ajuste da hora (CLOCK ADJUST).

Utilize a ponta de uma esferográfica ou outro objeto pontiagudo para pressionar a tecla.

2 Use as teclas TIMER SET (/) para acertar o relógio.

Tecla  : para adiantar

Tecla  : para atrasar

Sempre que você pressionar as teclas, a hora avança/atrasa em incrementos de 1 minuto. Para mudar a hora mais rapidamente em incrementos de 10 minutos, mantenha as teclas pressionadas

3 Pressione novamente a tecla para ACERTAR O RELÓGIO (CLOCK ADJUST).

Fica assim completo o acerto do relógio, iniciando-se o seu funcionamento.

Utilização do comando a distância

- Para que o comando funcione corretamente, deve ser direcionado para o receptor de sinal.
- Alcance de funcionamento: aprox. 7 metros.
- Quando o receptor recebe corretamente o sinal, soa um apito de confirmação.
- Se não ouvir o apito, pressione novamente a tecla do comando.

Suporte do comando à distância

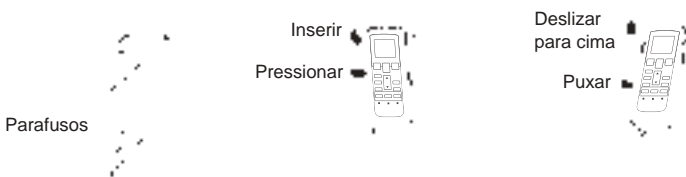

① Monte o suporte.

② Ajuste o comando.

③ Para remover o comando (para usar manualmente).

⚠ AVISO!

- Tome precauções para impedir que as crianças possam engolir as pilhas.
- Tire as pilhas do comando quando não for utilizar o aparelho por períodos prolongados, para evitar possíveis danos provocados por fuga de líquido das pilhas.
- Se o líquido das pilhas entrar em contato com a pele, boca ou olhos, lave imediatamente com muita água e consulte o médico.
- As pilhas gastas deverão ser retiradas e colocadas nos receptáculos públicos próprios para o efeito.
- Não tente recarregar as pilhas.

Não misture pilhas novas com usadas, nem de tipos diferentes.

As pilhas devem durar aproximadamente um ano, em condições normais de funcionamento. Se o alcance de funcionamento do controle remoto reduzir significativamente, substitua as pilhas e pressione a tecla RESET (REPOSIÇÃO), utilizando o bico de uma esferográfica ou outro objeto pequeno.

FUNCIONAMENTO

Para seleccionar o modo de Funcionamento

1 Pressione a tecla de ligar/desligar (START/STOP).

O Indicador de funcionamento (OPERATION) acende-se. Inicia-se o funcionamento do equipamento.

2 Pressione o botão de MODO (MODE) para seleccionar o modo que pretende.

Cada vez que se pressiona a tecla, o modo de funcionamento muda da seguinte forma:

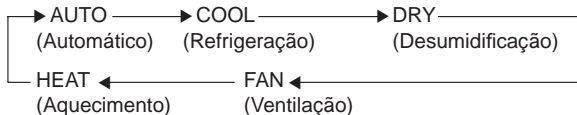

Cerca de 3 segundos depois, volta a aparecer todo o visor.

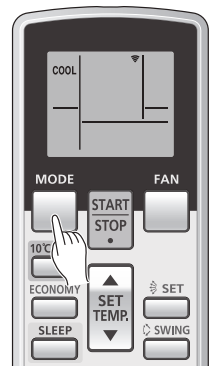

Exemplo: Quando se seleciona COOL (refrigeração).

Seleção da temperatura

Pressione a tecla de ligar/desligar (START/STOP).

Tecla ▲ : Pressionar para aumentar a temperatura.

Tecla ▼ : Pressionar para diminuir a temperatura.

● Gama de temperaturas seleccionáveis no termostato:

Automático	18 a 30 °C
Refrigeração/Desumidificação	18 a 30 °C
Aquecimento	16 a 30 °C

Em ventilação (FAN) a temperatura desejada na sala não pode ser selecionado no termostato (o indicador de temperatura não aparece no visor).

Cerca de 3 segundos depois, volta a aparecer todo o visor.

A temperatura selecionada no termostato deverá ser considerada um valor padrão, podendo ser um pouco diferente da temperatura real da sala

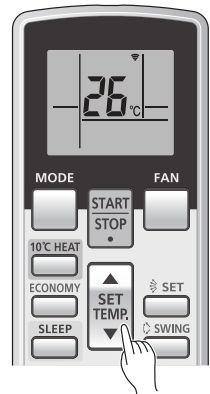

Exemplo: Quando se seleciona a temperatura para 26 °C.

Seleção da Velocidade do Ventilador

Pressione o botão de VENTILADOR (FAN).

Cada vez que pressionar a tecla, a velocidade do ventilador muda do seguinte modo:



Cerca de 3 segundos depois, volta a aparecer todo o visor.

Ao seleccionar automático (AUTO):

Aquecimento: O ventilador funciona lentamente no início, ou quando a temperatura do ar insuflado é relativamente baixa; a velocidade do ventilador vai aumentando à medida que sobe a temperatura do ar insuflado.

Refrigeração: À medida que a temperatura da sala se aproxima do valor selecionado, a velocidade do ventilador vai baixando.

Ventilação: O ventilador liga e desliga alternadamente; quando ligado, funciona em velocidade baixa.

O ventilador funcionará numa velocidade muito baixa no modo de funcionamento monitor e no início do modo de aquecimento.

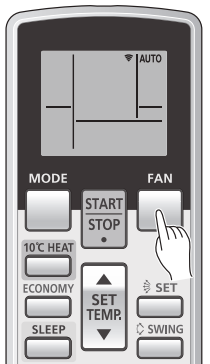

Exemplo: Quando se seleciona automático (AUTO).

Funcionamento SUPER SILENCIOSO (SUPER QUIET)

Quando programar para Quiet:

Inicia-se o modo SUPER SILENCIOSO (SUPER QUIET), o fluxo de ar da unidade interna é reduzido por forma a conseguir um funcionamento mais silencioso.

● O funcionamento SUPER SILENCIOSO (SUPER QUIET) não pode ser usado na função de Desumidificação. (o mesmo se verifica quando seleciona o modo desumidificação durante o funcionamento em modo automático (AUTO)).

● Durante o funcionamento SUPER SILENCIOSO (SUPER QUIET), o desempenho do Aquecimento e do Refrigeração serão ligeiramente reduzidos. Se a sala não aquecer/resfriar quando utilizar o modo de Funcionamento SUPER SILENCIOSO (SUPER QUIET), ajuste a velocidade do ventilador do aparelho de ar condicionado.

FUNCIONAMENTO

Para desligar o aparelho

Pressione a tecla de ligar/desligar (START/STOP).

O indicador de funcionamento (OPERATION) se apagará.

Sobre o Funcionamento de ALTERAÇÃO AUTOMÁTICA

AUTOMÁTICA:

- Quando seleciona a definição de alteração automática (AUTO CHANGEOVER), o aparelho de ar condicionado seleciona o modo de funcionamento adequado (refrigeração ou aquecimento) de acordo com a temperatura atual da divisão.
- Quando se seleciona pela primeira vez AUTO CHANGEOVER (ALTERAÇÃO AUTOMÁTICA), a ventoinha irá funcionar a uma velocidade reduzida durante alguns minutos, período em que a unidade interna detecta as condições ambientais e seleciona o modo de funcionamento apropriado.

Se a diferença entre a definição do termostato e a temperatura atual da sala for mais de +2 °C

→ Operação de refrigeração

Se a diferença entre a definição do termostato e a temperatura atual da sala for até ±2 °C

→ Determinada pela temperatura externa

Se a diferença entre a definição do termostato e a temperatura atual da sala for mais de -2 °C

→ funcionamento de Aquecimento

- Quando o aparelho de ar condicionado tiver ajustado a temperatura da sua sala até perto da definição no termostato, este iniciará o funcionamento de monitor. No modo de funcionamento de monitor, a ventoinha funciona a baixa velocidade. Se a temperatura da sala alterar subsequentemente, o aparelho de ar condicionado seleciona mais uma vez o funcionamento apropriado (Aquecer, Arrefecer) para ajustar a temperatura para o valor definido no termostato.
- Se o modo selecionado automaticamente pela unidade não for o que pretende, selecione um dos modos de funcionamento (HEAT, COOL, DRY, FAN).

Notas sobre os modos de funcionamento

AQUECIMENTO:

- Utiliza-se para aquecer a sala.
- Ao selecionar o modo de aquecimento, o ventilador funcionará a uma velocidade muito baixa, de 3 a 5 minutos, mudando em seguida para a velocidade selecionada.
- Quando a temperatura do ambiente é muito baixa, é possível que se forme uma camada de gelo na unidade externa, reduzindo o desempenho. Para remover o gelo, a unidade entrará automaticamente no ciclo de descongelamento com alguma frequência. Durante o funcionamento de Descongelamento Automático, o Indicador de funcionamento (vermelho) (OPERATION) ficará intermitente e o funcionamento em aquecimento será interrompido.
- O sistema da bomba de aquecimento aquece o compartimento circulando o ar quente à volta das partes do compartimento.

FRIO: ● Utiliza-se para resfriar a sala.

DESUMIDIFICAÇÃO:

- Utiliza-se para resfriar um pouco, enquanto desumidifica a sala.
- Não deve aquecer a sala durante o processo de desumidificação.
- Durante o modo de desumidificação o ventilador funciona a baixa velocidade; para poder ajustar a umidade da sala, é possível que o ventilador da unidade interna pare de vez em quando. Também, a ventoinha poderá funcionar a velocidade muito baixa enquanto ajusta a umidade da sala.
- A velocidade do ventilador não pode ser alterada manualmente, uma vez selecionado o modo de desumidificação.

VENTILAÇÃO:

- Utiliza-se para fazer circular o ar pela sala sem alteração de temperatura.

Em modo de aquecimento:

Regule o termostato de modo a que a temperatura selecionada seja superior à da sala. Caso contrário o aparelho não funcionará em aquecimento.

Em modo de refrigeração/ desumidificação:

Regule o termostato de modo a que a temperatura selecionada seja inferior à da sala. Caso contrário o aparelho não funcionará em refrigeração/desumidificação (em modo de refrigeração, apenas funcionará o ventilador).

Em modo de ventilação:

O aparelho não funcionará em aquecimento nem refrigeração.

FUNCIONAMENTO DA TEMPORIZAÇÃO

Antes de utilizar a função de temporização, verifique se o relógio do comando à distância está certo (ver a página 3)

Se a unidade interna estiver ligada a um comando à distância com fios, não é possível utilizar o comando à distância sem fios para definir o temporizador.

Para utilizar a temporização de início (ON), e de parada (OFF).

1 Pressione a tecla de ligar/desligar (START/STOP). (se a unidade já está em funcionamento, passe ao passo 2)

A lâmpada de funcionamento (OPERATION) da unidade interna acende-se.

2 Pressione a tecla de temporização (TIMER MODE) para selecionar o início ou parada de temporização (ON) ou (OFF).

Cada vez que pressionar o botão, a função do temporizador altera da seguinte forma:

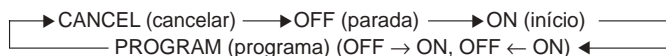

A Lâmpada indicadora TIMER (laranja) da unidade interna acende.

3 Utilize as teclas de DEFINIÇÃO DO TEMPORIZADOR (TIMER SET) para ajustar a temporização de parada (OFF) ou de início (ON) pretendida.

Defina a hora enquanto o indicador das horas está intermitente (continuará a piscar durante cerca de 5 segundos).

Tecla \oplus : pressione para adiantar a hora.

Tecla \ominus : pressione para atrasar a hora.

Cerca de 5 segundos depois, volta a aparecer todo o visor.

Utilização da temporização programada

1 Pressione a tecla de ligar/desligar (START/STOP) (se a unidade já está em funcionamento, passe ao passo 2)

A lâmpada de funcionamento (OPERATION) da unidade interna acende-se.

2 Selecione as horas desejadas de final da temporização (OFF) e de início (ON)

Veja a seção "Para utilizar a temporização de início (ON), e de parada (OFF)" para selecionar o modo e as horas desejadas.

Cerca de 3 segundos depois, volta a aparecer todo o visor.

A lâmpada do temporizador (TIMER) da unidade interna acende-se.

3 Pressione o botão da temporização (TIMER MODE) para selecionar o funcionamento com temporização programada (PROGRAM) (aparecerá a indicação OFF → ON ou OFF ← ON).

No visor aparecerá alternadamente "OFF-timer" (final de temporização) e "ON-timer" (início de temporização), passando em seguida a mostrar a hora programada para a primeira função.

- Inicia-se então a temporização programada. (Se a primeira função selecionada foi "ON timer", o aparelho se desligará de imediato)

Cerca de 5 segundos depois, volta a aparecer todo o visor.

Notas sobre a temporização programada

- A temporização programada permite-lhe programar o final e início de funcionamento de uma forma integrada. Pode-se programar o início e posterior fim de funcionamento ou o inverso: programar a parada e posterior início de funcionamento, no período de 24 horas.
- A primeira função de temporização será aquela que estiver mais próxima da hora atual. A sequência de funcionamento é indicada pelas setas visualizadas no visor do controle remoto (OFF → ON ou OFF ← ON).
- Um exemplo de temporização programada pode ser o aparelho de ar condicionado desligar automaticamente depois de se ir deitar (final de temporização) e iniciar de manhã antes de se levantar (início de temporização).

Para cancelar a temporização:

Utilize a tecla do modo de temporização (TIMER MODE) para selecionar a opção "CANCEL" (cancelar).

O aparelho retomará o seu funcionamento normal.

Para alterar a seleção de temporização

Siga os passos 2 e 3.

Para desligar o aparelho durante a temporização

Pressione a tecla de ligar/desligar (START/STOP).

Para alterar as condições de funcionamento

Se desejar alterar as condições de funcionamento (modo, velocidade do ventilador, seleção da temperatura), depois de ter programada a temporização, espere que reapareçam todos os indicadores no visor, e em seguida pressione as teclas adequadas para a seleção do funcionamento desejado.

Para cancelar o temporizador

Utilize a tecla do modo de temporização (TIMER MODE) para selecionar a opção "CANCEL" (cancelar).

O aparelho de ar condicionado retornará à funcionamento normal.

Para alterar a seleção de temporização

1. Siga as instruções dadas no ponto "Para utilizar a temporização de início (ON), e de parada (OFF)" para a seleção de temporização desejada.
2. Pressione a tecla da temporização (TIMER MODE) para selecionar OFF → ON ou OFF ← ON.

Para desligar o aparelho durante a temporização

Pressione a tecla de ligar/desligar (START/STOP).

Para alterar as condições de funcionamento

Se desejar alterar as condições de funcionamento (Modo, velocidade do ventilador, seleção da temperatura), depois de ter programada a temporização, espere que reapareçam todos os indicadores no visor, e em seguida pressione as teclas adequadas para a seleção do funcionamento desejado.

FUNCIONAMENTO DA PARADA AUTOMÁTICA - FUNÇÃO "SLEEP"

A diferença entre esta e as outras funções de temporização, é que a função "SLEEP" utiliza-se para marcar o tempo que queremos que o aparelho funcione.

Se a unidade interna estiver ligada a um comando à distância com fios, não é possível utilizar o comando à distância sem fios para definir a função de parada automática.

Utilização da temporização (SLEEP) de desligar automático

Estando o aparelho ligado ou desligado, pressione a tecla de parada automática (SLEEP).

A lâmpada de funcionamento (OPERATION) da unidade interna e a lâmpada do temporizador (TIMER) acendem-se.

Para cancelar o temporizador:

Utilize a tecla do modo de temporização (TIMER MODE) para selecionar a opção "CANCEL" (cancelar).

O aparelho retomará o funcionamento normal.

Para desligar o aparelho durante a temporização:

Pressione a tecla de ligar/desligar (START/STOP).

Para alterar o tempo selecionado

Pressione a tecla de programação de parada (SLEEP) novamente e acerte o relógio através das teclas TIMER SET (+/-).

Tecla [+]: Pressionar para adiantar a hora.

Tecla [-]: Pressionar para atrasar a hora.

Cerca de 5 segundos depois, volta a aparecer todo o visor.

Notas sobre a função parada automática (SLEEP)

Para evitar o calor ou frio excessivos enquanto está dormindo, a função (SLEEP) modifica automaticamente a temperatura selecionada no termostato, de acordo com o tempo programado. Quando terminar o tempo programado, o aparelho desliga-se.

Durante o funcionamento em aquecimento:

Quando é definido o temporizador SLEEP (DESCANSO), a definição do termostato baixa automaticamente 1 °C a cada 30 minutos, até um total de 4 °C, mantendo então esse valor até ao final do tempo programado.

Durante o funcionamento em refrigeração/desumidificação

Depois de selecionada a função "SLEEP", a temperatura aumenta automaticamente de 1 °C em cada 60 minutos.

Quando a temperatura subir um total de 2 °C, esta mantém-se até que termine o tempo que se programou.

Ajustes da função parada automática (SLEEP) em aquecimento

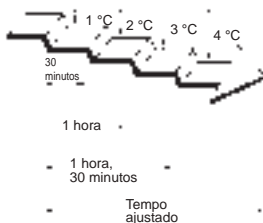

Ajustes da função parada automática (SLEEP) em refrigeração



FUNCIONAMENTO MANUAL AUTO

Utilize o modo de funcionamento manual/automático MANUAL AUTO se não souber do controle remoto ou se este não estiver disponível.

Como Utilizar os Controles da Unidade Principal

Pressione o botão MANUAL AUTO durante mais de 3 segundos e menos de 10 segundos no painel de controle da unidade principal.

Para parar a operação, pressione novamente o botão MANUAL AUTO. (Os controles estão localizados no interior da grelha de admissão)



- Quando o aparelho de ar condicionado é utilizado com os controles do botão MANUAL AUTO, irá funcionar no mesmo modo que o modo AUTO selecionado no controle remoto.
- A velocidade da ventoinha selecionada será "AUTO" e a definição do termostato será a padrão. (24°C)

REGULAGEM DA DIREÇÃO DE CIRCULAÇÃO DO AR

As instruções relativas ao aquecimento (*) são válidas somente para o modelo “AQUECIMENTO/ REFRIGERAÇÃO” (Ciclo Inverso). Ligue o Aparelho de Ar Condicionado antes de executar este procedimento.

Regulação da direção vertical do fluxo de ar

Pressione a tecla de SET (definir) (Vertical).

Sempre que o botão é pressionado, o alcance da direção do fluxo de ar muda da seguinte forma:

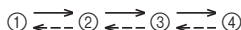

O visor do controle remoto não muda.

Definição da direção do fluxo de ar:

①, ②, ③, ④: Durante o modo de refrigeração/aquecimento/desumidificação

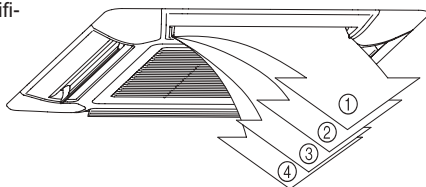

- A direção vertical do fluxo de ar é automaticamente regulada, tal como ilustrado, de acordo com o modo de funcionamento selecionado.

Durante o modo de Refrigeração/Desumidificação : circulação horizontal ①

* Durante o modo de Aquecimento : circulação descendente ④

- Durante o modo de funcionamento automático (AUTO), no primeiro minuto após o início do funcionamento o fluxo de ar será horizontal ①; a direção do ar não poderá ser regulada durante este período.

- A tentativa de mover as aletas de direção do fluxo de ar para cima/baixo manualmente pode causar funcionamento incorreto; neste caso, desligue o aparelho e volte a ligá-lo. As abas devem retomar o funcionamento correto novamente.

- Quando usar o Aparelho de Ar Condicionado em ambientes com recém-nascidos, crianças, idosos ou pessoas doentes, a direção do fluxo de ar e a temperatura ambiente devem ser cuidadosamente consideradas, quando estiver a proceder às regulagens.

Regulagem da direção horizontal do fluxo de ar

Não é possível utilizar esta função.

OPERAÇÃO OSCILATÓRIA (funcionamento do “leque”)

Inicie o funcionamento do aparelho de ar condicionado antes de efetuar este procedimento.

Para selecionar o funcionamento de “leque”

Pressione o botão SWING (LEQUE).

O visor de oscilação acende.

Neste modo, as aletas defletoras do ar de insuflação movimentam-se automaticamente para direcionar o fluxo de ar para cima e para baixo.

Para interromper o funcionamento de “leque”

Pressione novamente o botão SWING (LEQUE).

O visor de oscilação apaga.

A direção do fluxo de ar voltará à definição em que se encontrava antes do funcionamento de “leque”.

Sobre a função SWING

Modo de funcionamento	Alcance da oscilação
Refrigeração/aquecimento/desumidificação/ventoinha	① a ④

- A operação SWING (oscilação) poderá parar temporariamente quando o ventilador do aparelho de ar condicionado não estiver funcionando ou quando estiver funcionando velocidades muito reduzidas.

FUNCIONAMENTO EM ECONOMIA DE ENERGIA

Inicie o funcionamento do aparelho de ar condicionado antes de efetuar este procedimento.

Para utilizar a operação de economia

Pressione o botão **ECONOMY (ECONOMIA)** (Fig. 5 ⑰).

A lâmpada indicadora **ECONOMY (ECONOMIA)** (verde) acende.

A operação de economia inicia.

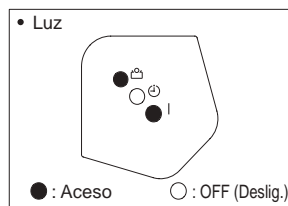

Para parar a operação de economia

Pressione novamente o botão **ECONOMY (ECONOMIA)** (Fig. 5 ⑰).

A lâmpada indicadora **ECONOMY (ECONOMIA)** (verde) (Fig. 3 ⑦) apaga.

É iniciado o funcionamento normal.

Sobre a operação de economia

- Quando está em funcionamento o modo **ECONOMY (ECONOMIA)**, a temperatura ambiente será ligeiramente superior à temperatura definida no modo de refrigeração e ligeiramente inferior à temperatura definida no modo de aquecimento. Como tal, o modo **ECONOMY (ECONOMIA)** permite poupar mais energia do que outro modo normal.
- No caso de ar condicionado tipo único, na potência máxima, o funcionamento **ECONOMIA** corresponde a aproximadamente 70% do funcionamento normal ar condicionado para refrigeração e aquecimento.
- No caso de um aparelho de ar condicionado de sistema múltiplo, o modo de operação de economia está disponível apenas para a unidade interna definida.
- Se o ambiente da divisão não refrigerar (ou aquecer) devidamente durante a operação de economia, selecione o funcionamento normal.
- Durante o período de monitoração no modo **AUTO**, o funcionamento do aparelho de ar condicionado não irá mudar para a operação de economia mesmo que esta seja selecionada utilizando o botão da operação de economia **ECONOMY**.

FUNCIONAMENTO DE AQUECIMENTO A 10 °C

Para utilizar o FUNCIONAMENTO DE AQUECIMENTO A 10 °C

Pressione o botão de aquecimento 10 °C **HEAT**

A luz de funcionamento (**OPERATION**) (verde) apaga, e a luz de economia (**ECONOMY**) (verde) acende.

Quando em **FUNCIONAMENTO DE AQUECIMENTO A 10 SDgrC**, é possível efetuar apenas as seguintes operações.

- SET (definir)

Para parar o FUNCIONAMENTO DE AQUECIMENTO A 10 °C

Pressione o botão de início/parada (**START/STOP**)

O **FUNCIONAMENTO** é interrompido e a luz de economia (**ECONOMY**) (verde) apaga.

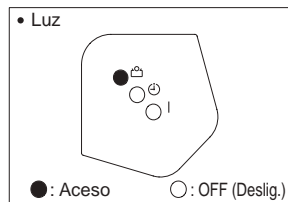

Sobre o FUNCIONAMENTO DE AQUECIMENTO A 10 SDgrC

- O modo de aquecimento não irá funcionar se a temperatura ambiente estiver suficientemente elevada.
- É possível manter a temperatura ambiente a 10 °C pressionando o botão de aquecimento 10 °C **HEAT** para evitar que a temperatura ambiente desça excessivamente.

LIMPEZA E CUIDADOS



CUIDADO!

- Antes de proceder à limpeza do aparelho de ar condicionado, certifique-se de desligá-lo, assim como o respectivo cabo de alimentação.
- Certifique-se de que a grade de entrada está devidamente instalada.
- Uma ventoinha funciona em alta velocidade no interior da unidade, o que poderá provocar danos físicos.
- Tenha cuidado para não deixar cair a grelha de entrada.
- Uma vez que a limpeza do filtro envolve operações a altas altitudes, consulte os técnicos de assistência autorizados.

- Para evitar desgaste excessivo de peças e componentes ou mau funcionamento do condicionador de ar, o usuário/consumidor deverá realizar manutenção preventiva através de uma assistência técnica credenciada periodicamente. Para saber a periodicidade da manutenção preventiva, o consumidor deve consultar o instalador credenciado ou uma assistência técnica credenciada.
- Quando utilizado durante longos períodos de tempo, a unidade poderá acumular sujeira no interior, reduzindo o seu desempenho. Recomendamos que a unidade seja inspecionada regularmente, para além de serem efetuados os procedimentos de limpeza e cuidados. Para mais informações, consulte a assistência técnica autorizada.
- Recomenda-se ao usuário/consumidor exigir uma cópia da Ordem de Serviço sempre que houver visita de uma assistência técnica para verificação, manutenção, teste ou reparação do produto.
- Quando limpar o corpo da unidade, não use água a uma temperatura superior a 40 °C, produtos de limpeza abrasivos ou voláteis como a gasolina, o diluente, etc.
- Não exponha o corpo da unidade a inseticidas líquidos ou "sprays" para cabelo.
- Quando pretender não utilizar a unidade durante 1 mês ou mais, deixe primeiro o aparelho funcionando continuamente no modo de ventilação durante 12 horas para permitir que as partes internas sequem completamente.

Limpeza do filtro de ar

1. Empurre os ganchos da grelha de entrada para dentro na direção do centro da unidade para abrir a grelha de entrada.

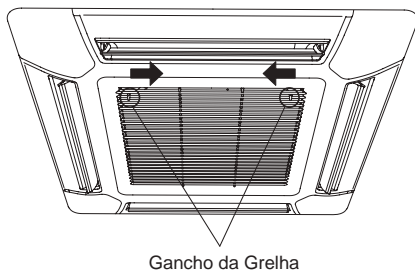

2. Puxe o filtro para fora da grelha de entrada.

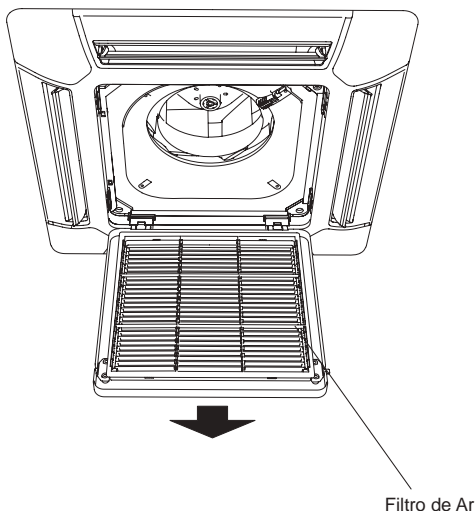

3. Limpe o filtro de ar.

Remova a poeira com um aspirador de pó ou lave com água corrente.
Se lavar o filtro de ar com água corrente, deixe-o ar secar completamente num local à sombra, antes de reinstalá-lo.

4. Volte a prender os filtros de ar na grelha de entrada.

- ① Volte a colocar o filtro de ar no seu suporte.
- ② Certifique-se de que o filtro de ar faz contato com o bente do filtro quando este é recolocado no seu suporte.

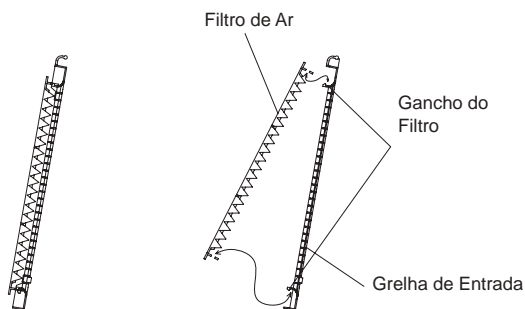

5. Feche a grelha de entrada e empurre os ganchos da grelha de entrada para fora.

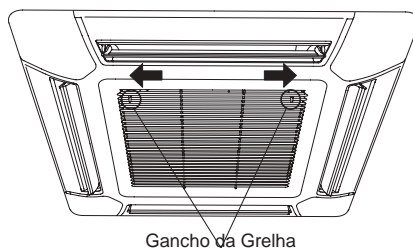

- O pó pode ser retirado do filtro de ar com um aspirador de pó ou mergulhando o filtro numa solução de detergente suave e água morna. Se lavar o filtro, deixe-o secar completamente num local à sombra antes de reinstalá-lo.
- Se houver acúmulo de sujeira no filtro de ar, o fluxo de ar diminuirá, reduzindo a eficiência de funcionamento e aumentando o ruído.

LIMPEZA E CUIDADOS

Reposição do Filtro (Filter Reset) (Lâmpada indicadora ECONOMY intermitente/ definição especial)

- P pode ser utilizada se definida corretamente durante a instalação. Consulte os técnicos de assistência autorizados quando utilizar esta função.

- Acende quando chega a altura de limpar os filtros de ar.

Depois de ligar a unidade, pressione o botão MANUAL AUTO durante 2 segundos ou menos na unidade interna.

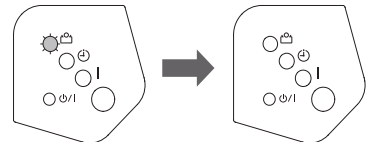

⚙ : Intermitente ○ : OFF (desligado)

SELECCIONAR O CÓDIGO DO SINAL DO CONTROLO REMOTO

Quando dois ou mais aparelhos de ar condicionado estiverem instalados num compartimento e o controlo remoto estiver a operar um aparelho de ar condicionado diferente daquele que pretende definir, altere o código do sinal do controlo remoto para operar apenas o aparelho de ar condicionado que pretende definir (quatro selecções possíveis).

Quando dois ou mais aparelhos de ar condicionado estiverem instalados num compartimento, contacte o seu revendedor para definir os códigos do sinal do aparelho de ar condicionado individual.

Seleccionar o Código do Sinal do Controlo Remoto

Use os seguintes passos para seleccionar o código do sinal do controlo remoto. (Tenha em atenção que o aparelho de ar condicionado não pode receber um código do sinal se o aparelho de ar condicionado não tiver sido definido para o código do sinal.)

- 1** Prima o botão **START/STOP** até que apenas o relógio seja visualizado no visor do controlo remoto.
- 2** Prima o botão de **MODO (MODE)** pelo menos durante cinco segundos para visualizar o código do sinal actual (inicialmente definido para **A**).
- 3** Prima os botões **▲ / ▼** para alterar o código do sinal entre **A → B → C → D**. Faça corresponder o código no visor com o código do sinal do aparelho de ar condicionado.
- 4** Volte a premir o botão de **MODO (MODE)** para voltar para o visor do relógio. O código do sinal será alterado.

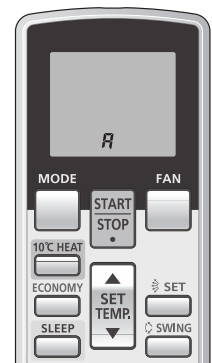

Se não forem premidos nenhuns botões dentro de 30 segundos depois do código do sinal ter sido visualizado, o sistema volta para o visor de relógio original. Neste caso, recomece a partir do passo 1.

O código do sinal do aparelho de ar condicionado é definido para A antes de sair de fábrica. Contacte o seu revendedor para alterar o código do sinal.

O controlo remoto redefine para o código do sinal A quando as pilhas do controlo remoto forem substituídas. Se utilizar um código de sinal diferente do código de sinal A, redefina o código do sinal depois de substituir as pilhas. Se não souber a definição do código do sinal do aparelho de ar condicionado, tente cada um dos códigos do sinal (**A → B → C → D**) até que encontre o código que está a operar o aparelho de ar condicionado.

DETECÇÃO E RESOLUÇÃO DE PROBLEMAS

As instruções relativas ao aquecimento (*) são válidas somente para o modelo “AQUECIMENTO/ REFRIGERAÇÃO” (Ciclo Inverso).



AVISO!

Em caso de avaria (cheiro de queimado, etc.), desligue imediatamente o aparelho, desligue o plugue de alimentação de energia ou o disjuntor, e consulte a assistência técnica autorizada.

Desligar a unidade através do interruptor geral não cortará por completo a alimentação elétrica fornecida à mesma. Desligue sempre o plugue de alimentação de energia ou o disjuntor, para se assegurar de que não há fornecimento de energia.

Antes de solicitar assistência técnica, realize as seguintes verificações:

	Sintoma	Problema	Veja Página
Funcionamento normal	Não funciona imediatamente:	<ul style="list-style-type: none"> ● Se a unidade for desligada e, em seguida, imediatamente ligada, o compressor não funcionará durante cerca de 3 minutos, para evitar que o fusível queime. ● Quando o plugue de alimentação de energia for desligado e, em seguida, novamente ligado a uma tomada, o circuito de proteção irá funcionar durante cerca de 3 minutos, evitando que a unidade funcione durante esse período. 	—
	Emite ruído:	<ul style="list-style-type: none"> ● Durante o funcionamento e imediatamente após desligar o aparelho, é possível ouvir o som da água correndo na tubulação do Aparelho de Ar Condicionado. Também é possível ouvir ruído durante 2 ou 3 minutos depois de o aparelho ser ativado (som da circulação de refrigerante). ● Durante o funcionamento, devido às diferenças de temperatura, é possível que se ouçam alguns ruídos devidos à contração e expansão do material. 	—
		*● Durante o funcionamento no modo de aquecimento, é possível ouvir um som produzido pela operação de descongelamento automático.	15
	Odores:	<ul style="list-style-type: none"> ● Podem notar-se alguns cheiros emitidos pelo aparelho. Isto é devido à absorção dos próprios cheiros da sala, pelo aparelho. (móveis, tabaco, etc.). 	—
	Emissão de névoa ou vapor:	<ul style="list-style-type: none"> ● Quando a funcionar em refrigeração ou desumidificação por vezes verifica-se a emissão de vapor de água da unidade interna. Isto é devido à diferença de temperatura entre o ar da sala a climatizar e o ar à saída do aparelho. 	—
		*● Durante o funcionamento de aquecimento, a ventoinha da unidade exterior pode parar e pode sair vapor da unidade. Isto deve-se ao funcionamento de Descongelamento automático. Este som é produzido pela operação de Descongelamento Automático.	15
	O fluxo de ar é fraco ou parou:	*● Quando o modo de aquecimento é acionado, a velocidade do ventilador é temporariamente muito lenta, para permitir que as partes internas aqueçam.	—
		*● Durante a operação de aquecimento, se a temperatura ambiente subir acima da regulagem do termostato, a Unidade Externa parará e a Unidade Interna funcionará a uma velocidade muito baixa. Se desejar aquecer mais o ambiente, regule o termostato para uma definição mais elevada.	—
		*● Durante a operação de aquecimento, a unidade deixará de funcionar temporariamente (Máx. 15 minutos) enquanto decorre o modo de descongelamento automático. Durante a operação de Descongelamento Automático, a lâmpada indicadora de OPERATION (funcionamento) fica intermitente.	15
		● O ventilador pode funcionar a uma velocidade muito reduzida durante o modo de Desumidificação ou quando a unidade estiver a controlar a temperatura ambiente.	—
		● Em modo de funcionamento SUPER SILENCIOSO (SUPER QUIET), o ventilador trabalha a velocidade muito baixa.	—
		● No modo de controle automático (AUTO), o ventilador funcionará a uma velocidade muito baixa.	—
		● No caso de uma unidade multi-tipo, se existirem várias unidades a funcionar em modos de funcionamento diferentes, conforme o ilustrado abaixo, as unidades ligadas posteriormente param e a lâmpada do indicador de funcionamento (OPERATION) fica intermitente (verde). Modo de aquecimento e modo de refrigeração (ou modo de desumidificação) Modo de aquecimento e modo de ventilação	16
A Unidade Externa produz água:	*● Durante o funcionamento em modo de Aquecimento, a unidade externa pode produzir água devido à operação de Descongelamento Automático.	15	
A lâmpada indicadora ECONOMY fica intermitente.	● Limpe o filtro. Em seguida, apague a luz de economia (ECONOMY).	12	

DETECÇÃO E RESOLUÇÃO DE PROBLEMAS

	Sintoma	Problema	Veja Página
Verifique mais uma vez	Simplesmente não funciona:	<ul style="list-style-type: none"> ● O disjuntor disparou? ● Houve falha de energia? ● Um fusível queimou ou disparou um disjuntor? 	—
		<ul style="list-style-type: none"> ● O temporizador está a funcionar? 	7 a 8
	Rendimento de Refrigeração (ou *Aquecimento) deficiente:	<ul style="list-style-type: none"> ● O Filtro de Ar está sujo? ● A grade de entrada ou a saída do ar do aparelho de ar condicionado estão obstruídas? ● Regulou a temperatura ambiente (termostato) corretamente? ● Existe alguma janela ou porta aberta? ● No caso do modo de Refrigeração, existe alguma janela a permitir a entrada de luz solar com grande intensidade ? (Feche as cortinas) ● No caso do modo de refrigeração, existem aparelhos geradores de calor e computadores, ou muitas pessoas na sala? 	—
		<ul style="list-style-type: none"> ● A unidade está regulada para modo de funcionamento silencioso (QUIET)? 	—
A Unidade funciona de maneira diferente do que foi programado no controle remoto:	<ul style="list-style-type: none"> ● As pilhas do Controle Remoto estão descarregadas? ● As pilhas do Controle Remoto estão corretamente colocadas? 	4	

Se o problema persistir depois de realizar estas verificações, ou se sentir cheiro a queimado, ou se a Lâmpada indicadora OPERATION e a Lâmpada indicadora TIMER piscarem e a Lâmpada indicadora ECONOMY piscar rapidamente. Desligue imediatamente o aparelho e o disjuntor elétrico e contate os técnicos de manutenção autorizados.

SUGESTÕES PARA O FUNCIONAMENTO

As instruções relativas ao aquecimento (*) são válidas somente para o modelo “AQUECIMENTO/ REFRIGERAÇÃO” (Ciclo Inverso).

*Rendimento do aquecimento

- Este Aparelho de Ar Condicionado utiliza uma bomba de calor que absorve o calor do ar externo e transfere este calor para o interior. Como resultado, o rendimento da operação de aquecimento diminui à medida que a temperatura do ar externo baixa. Se você achar que o calor produzido é insuficiente, recomendamos que utilize este aparelho de ar condicionado em conjunto com outro tipo de aparelho de aquecimento.
- Os Aparelhos de Ar Condicionado do tipo bomba de calor utilizam a recirculação do ar quente para aquecer o ambiente. Como resultado, é necessário algum tempo após o acionamento para aquecer todo o ambiente.

*Quando a temperatura interna e externa estão altas

- Quando ambas as temperaturas interna e externa estão altas, durante a utilização no modo de aquecimento, o ventilador da unidade exterior pode parar.

*Descongelamento Automático controlado por Microprocessador

- Ao utilizar o modo de aquecimento quando a temperatura do ar exterior é baixa e a umidade alta, poderá formar-se gelo na Unidade Externa, resultando em queda do rendimento.
Para controlar esta redução do rendimento, este equipamento está equipado com a função de descongelamento automático controlado por microprocessador. Em caso de formação de gelo, o aparelho de ar condicionado parará temporariamente e o ciclo de descongelação funcionará brevemente (Máx. 15 minutos).
Durante a operação de Descongelamento Automático, a lâmpada indicadora de funcionamento (OPERATION) fica intermitente.
- Uma vez concluído o funcionamento de aquecimento, caso se forme gelo na unidade exterior, a unidade entra automaticamente em funcionamento para descongelação. Neste momento, a unidade externa deixa de funcionar automaticamente depois de alguns minutos em funcionamento.

Refrigeração do ambiente com temperaturas baixas

- Quando a temperatura externa baixa, as ventoinhas da unidade exterior podem mudar para uma velocidade baixa, ou uma das ventoinhas pode parar intermitentemente.

Controles remotos duplos (opcional)

É possível adicionar até, no máximo, 2 controles remotos adicionais. Cada controle remoto pode controlar o aparelho de ar condicionado. No entanto, as funções do temporizador não podem ser utilizadas na unidade secundária.

Controle de grupo

Um controle remoto pode controlar até, no máximo, 16 aparelhos de ar condicionado. Todos os aparelhos de ar condicionado funcionarão com as mesmas definições.

Não é possível utilizar o controle de grupo quando o usa através do sistema múltiplo.

Reinício automático

Em caso de falha de energia

- Se houve um corte de energia para o aparelho de Ar Condicionado, o mesmo voltará a funcionar automaticamente no mesmo modo quando a energia voltar.
- Se o corte de energia acontecer durante a função “TIMER”, o “TIMER” será reiniciado e o aparelho começará a funcionar ou parará no novo horário programado. Neste tipo de falha, a lâmpada indicadora do “TIMER” piscará.
- O uso de outros aparelhos elétricos (barbeador elétrico, etc.) ou a proximidade de um rádio transmissor sem fio pode causar a avaria do Aparelho de Ar Condicionado. Neste caso, desligue temporariamente da corrente elétrica, volte a ligar e, em seguida, utilize o controle remoto para retomar o funcionamento.

SUGESTÕES PARA O FUNCIONAMENTO

Aparelho de Ar Condicionado Multi-tipo

A unidade interna pode ser ligada a uma unidade externa multi-tipo. O aparelho de ar condicionado multi-tipo permite que múltiplas unidades internas sejam operadas em múltiplos locais. As unidades internas podem ser operadas em simultâneo, de acordo com a sua respectiva saída.

Utilização Simultânea de Múltiplas Unidades

As instruções relativas ao inversor (*) são válidas somente para o modelo "MODELO INVERSOR".

- Quando você utilizar um aparelho de ar condicionado de sistema múltiplo, é possível utilizar as várias unidades internas simultaneamente. No entanto, quando 2 ou mais unidades internas do mesmo grupo são utilizadas em simultâneo, a eficácia do aquecimento e refrigeração será inferior à de uma unidade interna simples utilizada individualmente. Assim, quando você pretender utilizar mais do que uma unidade interna simultaneamente para refrigeração, deve fazê-lo à noite ou em outras alturas que seja necessária menos saída. Do mesmo modo, quando múltiplas unidades são utilizadas em simultâneo para aquecimento, recomenda-se que elas sejam utilizadas em conjunto com outros aquecedores de espaço auxiliares, conforme for necessário.
- As condições de temperatura sazonais e externas, a estrutura dos compartimentos e o número de pessoas presentes, também pode resultar em diferenças na eficiência de operação. Recomendamos que experimente vários padrões de operação para verificar o nível da saída de aquecimento e de refrigeração fornecido pelas suas unidades, e utilize as unidades da maneira que melhor combine com o estilo de vida da sua família.
- Se descobrir que 1 ou mais unidades fornecem um baixo nível de refrigeração ou aquecimento durante o funcionamento em simultâneo, recomendamos que interrompa o funcionamento em simultâneo das várias unidades.
- * ● A operação não pode ser feita nos seguintes diferentes modos de operação.
Se a unidade interna for comandada para fazer um modo de operação que esta não possa efetuar, a lâmpada indicadora de "OPERATION" na unidade interna piscará (1 segundo ligada, 1 segundo desligada) e a unidade irá para o modo de standby.
Modo de aquecimento e modo de refrigeração (ou modo de desumidificação)
Modo de aquecimento e modo de ventoinha
- * ● A operação pode ser feita nos seguintes diferentes modos de operação.
Modo de refrigeração e modo de desumidificação
Modo de refrigeração e modo de ventoinha
Modo de desumidificação e modo de ventoinha
- * ● O modo de operação (modo de aquecimento ou modo de refrigeração (desumidificação)) da unidade externa será determinado pelo modo de operação da unidade interna que foi operada primeiro. Se a unidade interna foi iniciada no modo de ventoinha, o modo de operação da unidade externa não será determinado.
Por exemplo, se a unidade interna (A) foi iniciada no modo de ventoinha e depois a unidade interna (B) foi então operada no modo de aquecimento, a unidade interna (A) inicia temporariamente a operação no modo de ventoinha, mas quando a unidade interna (B) iniciou a operação no modo de aquecimento, a lâmpada indicadora de "OPERATION" para a unidade interna (A) começará a piscar (1 segundo ligada, 1 segundo desligada) e esta irá para o modo de standby. A unidade interna (B) continuará a funcionar no modo de aquecimento.

Nota

As instruções relativas ao aquecimento (*) são válidas somente para o modelo "AQUECIMENTO/ REFRIGERAÇÃO" (Ciclo Inverso).

- * ● Durante a utilização do modo de aquecimento, a unidade externa começará ocasionalmente a operação de descongelamento durante pequenos períodos. Durante a operação de descongelamento, se o utilizador definir novamente a unidade interna para aquecimento, o modo de descongelamento continuará, e a operação de aquecimento começará depois de completar o descongelamento, com o resultado de que pode ser necessário algum tempo antes de sair ar quente.
- * ● Durante a utilização do modo de aquecimento, o topo da unidade interna pode ficar quente, mas isto deve-se ao fato de o líquido de refrigeração circular através da unidade interna mesmo quando esta é parada; isto não é uma avaria.



FUJITSU GENERAL LIMITED
1116, Sunnaga, Takatsu-ku, Kawasaki 213 0502, Japan