



TCL

The Creative Life

ELITE
Series



CONDICIONADOR DE AR

MANUAL DO USUÁRIO

As figuras e ilustrações apresentadas neste guia são fornecidas somente para referência e as ilustrações podem ser diferentes do produto real. As especificações e o design do produto estão sujeitos a alterações sem aviso prévio.

HI WALL FRIO

FIXO

TAC-09CSA
TAC-12CSA
TAC-18CSA
TAC-24CSA

INVERTER

TAC-09CSA INV
TAC-12CSA INV
TAC-18CSA INV
TAC-24CSA INV

HI WALL QUENTE/FRIO

INVERTER

TAC-09CHSA INV
TAC-12CHSA INV
TAC-18CHSA INV
TAC-24CHSA INV





PARABÉNS!

Agora você dispõe de um aparelho da mais alta tecnologia e qualidade que um produto poderia ter; um **CONDICIONADOR DE AR** da SEMP TCL.

Mas lembre-se: para conseguir um bom desempenho do seu aparelho, é importante que você leia este Manual com atenção, para que seus recursos tecnológicos sejam entendidos e desfrutados. Conserve-o para futuras consultas.

MEIO AMBIENTE: A SEMP TCL preocupada com o Meio Ambiente procurou desenvolver este produto para que pudesse ser reciclado e reutilizado, se destinado a recicladores.

O Descarte adequado de produtos e/ou acessórios SEMP TCL:

Embalagem: A embalagem deste equipamento é composta de calços de isopor, papelão e sacos plásticos, todos materiais recicláveis. Procure encaminhar o seu descarte para a coleta seletiva adequada.

Produto: Este produto consiste de materiais recicláveis e reutilizáveis, assim ao final da vida útil encaminhe para empresas especializadas de descarte ou reciclagem conforme a legislação existente em sua região.

Atenção: *Pilhas e baterias devem ser devolvidos sempre no local da compra ou em pontos de coleta específico para esse fim.*

A SEMP TCL disponibiliza um canal de comunicação para orientar o consumidor para descarte dos produtos e/ou acessórios por ela comercializados, ao final de sua vida útil, conforme a legislação em vigor. Tal atividade permite o descarte ambientalmente apropriado, ou mesmo, sua recuperação e/ou reciclagem, de forma a assegurar uma adequada destinação final. Empenhada em estimular e apoiar ações voltadas à preservação ambiental, a SEMP TCL recomenda não descartar produtos eletroeletrônicos e/ou seus acessórios no lixo doméstico, na rua, em terrenos baldios, aterros sanitários e tampouco em córregos ou riachos.

Agradecemos seu contato através do CAC pelo telefone 0800 941- 9821, ou acessando o site www.semptcl.com.br para conhecer os endereços, contribuindo dessa forma para assegurar a destinação correta, em respeito ao meio ambiente.





Índice

Cuidados e Precauções para o INSTALADOR	4
Cuidados e Precauções para o USUÁRIO	5
Apresentação do Aparelho	7
Unidade Interna.....	7
Unidade Externa.....	7
Painel de Controle	8
Função Auto- Reinicialização	9
Função Emergência.....	9
Controle Remoto	10
Instruções de Operação	14
Modo Oscilar - Controle do Fluxo de Ar	14
Modo Refrigeração	15
Modo Aquecimento	15
Modo Timer - ACIONAMENTO AUTOMÁTICO (TIMER ON).....	16
Modo Timer - DESLIGAMENTO AUTOMÁTICO (TIMER OFF).....	16
Modo Ventilação	17
Modo Desumidificar	17
Modo Feel	18
Modo Dormir.....	18
Proteção	19
Instrução de Instalação	20
Selecionando o local de instalação	20
Instalação da unidade INTERNA.....	21
Instalação da unidade EXTERNA	23
Teste de Operação.....	25
Manutenção	30
UNIDADE INTERNA	30
LIMPEZA DO TROCADOR DE CALOR.....	30
MANUTENÇÃO SAZONAL.....	30
SUBSTITUIÇÃO DAS BATERIAS.....	30
Análise de ocorrências	31
Especificação técnica - Modelos ON/OFF	32
Especificação técnica - Modelos INVERTER FRIO	33
Especificação técnica - Modelos INVERTER QUENTE E FRIO	34
Plano de Manutenção Preventiva	36
Registro de Instalação e Manutenção	37
Certificado de garantia	38





Cuidados e Precauções para o INSTALADOR

- Evite que crianças circulem próximo a área de instalação das unidades interna e externa. Acidentes podem acontecer.
- Certifique-se de que a base da unidade externa esteja firmemente fixa.

Atenção:

- *Evite deixar a interligação frigorífica aberta por longa período de tempo. A entrada excessiva de umidade do ar é prejudicial ao sistema. Após acionar o equipamento verifique se não há pontos de vazamento.*
- Realize um ciclo de teste após instalar o aparelho e registre os dados operacionais.
- A instalação elétrica deve oferecer proteção adequada para o equipamento contra sobrecargas.
- Assegure-se que a tensão de alimentação elétrica corresponda ao informado na etiqueta do equipamento. Mantenha o interruptor ou o plugue de alimentação de energia limpos. Insira o plugue corretamente e firmemente na tomada, evitando o risco de choque elétrico ou incêndio devido ao mau contato.
- Verifique se a tomada é adequada para o plugue, caso contrário, a tomada deve ser alterada.

Atenção:

- *A interligação elétrica entre a unidade evaporadora e unidade condensadora e a rede de alimentação deve ser conforme a norma NBR5410, Instalações Elétricas de Baixa Tensão. A alimentação elétrica deve ter um circuito elétrico independente com disjuntores de proteção de fácil acesso.*
- O condicionador de ar deve ser instalado por profissionais qualificados.
- Evite instalar o aparelho próximo de substâncias inflamáveis (álcool, etc.) ou de recipientes pressurizados (ex.: latas de spray).

Atenção:

- *Se o aparelho for utilizado em áreas sem possibilidade de ventilação, devem ser tomadas precauções para evitar que qualquer vazamento de fluido refrigerante permaneça no ambiente e crie perigo de incêndio.*

- Os materiais utilizados para a embalagem são recicláveis. Aconselha-se, portanto, depositá-los nos respectivos recipientes de coleta seletiva. No fim da sua vida útil, deposite o aparelho nos centros de coleta especializados.

- Utilize o aparelho somente como indicado neste manual. Estas instruções pretendem abranger todas as condições e situações possíveis. Porém é necessário sempre usar o bom senso e a prudência na instalação, no funcionamento e na conservação de qualquer eletrodoméstico.

⚠ PERIGO

- Antes de acessar os terminais elétricos, o circuito de energia deve ser desligado da fonte de alimentação.

- O aparelho deve ser instalado respeitando as normas nacionais que disciplinam as instalações elétricas.

Atenção:

- *Este aparelho não se destina à utilização por pessoas (inclusive crianças) com capacidades físicas, sensoriais ou mentais reduzidas, ou por pessoas com falta de experiência e conhecimento, a menos que tenham recebido instruções referentes à utilização do aparelho ou estejam sob a supervisão de uma pessoa responsável pela sua segurança. Recomenda-se que as crianças sejam vigiadas para assegurar que elas não estejam brincando com aparelho.*

- **Grau de proteção da unidade evaporadora IPX0.**

- **Grau de proteção da unidade condensadora IPX4.**





Cuidados e Precauções para o USUÁRIO

• Não tente instalar o condicionador de ar; sempre entre em contato com a Assistência Técnica Autorizada.

• A limpeza e manutenção devem ser realizados por profissionais qualificados. **Desligue o aparelho da rede elétrica antes de executar qualquer limpeza ou manutenção.**

Atenção:

• *Não retire o aparelho da tomada para desligar, quando este estiver em funcionamento, pois pode gerar uma faísca e provocar um incêndio.*

Atenção:

• *Este aparelho foi desenvolvido para condicionamento de ar em ambientes domésticos e comerciais e não deve ser utilizado para qualquer outra finalidade, como por exemplo, para secar roupa, esfriar alimentos e etc.*

• Os materiais utilizados para a embalagem são recicláveis. Aconselha-se, portanto, depositá-los nos respectivos recipientes de coleta seletiva. No fim da sua vida útil, deposite o aparelho nos centros de coleta especializados.

• Nunca use o condicionador de ar se o filtro de ar não estiver devidamente montado. O uso do aparelho sem o filtro de ar pode causar um acúmulo excessivo de poeira ou resíduos nas partes internas do dispositivo, podendo prejudicar seu funcionamento.

• O usuário é responsável por ter o condicionador de ar instalado por um técnico qualificado, que deve providenciar o aterramento apropriado e um circuito de proteção independente, conforme norma NBR-5410.

• As baterias/ pilhas do controle remoto

devem ser descartadas adequadamente em local apropriado em ponto de coleta seletiva ao final de sua vida útil.

• Nunca fique exposto diretamente ao fluxo de ar frio por muito tempo. A exposição direta e prolongada ao ar frio pode ser prejudicial para a sua saúde. Um cuidado especial deve ser tomado nos ambientes onde há crianças, pessoas idosas ou enfermas.

• Se o aparelho soltar algum tipo de fumaça ou houver odor de queimado, interrompa imediatamente o fornecimento de energia e entre em contato com o CAC. O uso prolongado do dispositivo em tais condições pode causar incêndio ou avaria elétrica.

• Consertos e reparos devem ser realizados apenas por uma Assistência Técnica Autorizada. Reparos incorretos podem expor o usuário ao risco de choque elétrico e acidentes .

• Desligue o disjuntor de proteção caso o equipamento permaneça desligado por um longo período de tempo.

• O defletor horizontal deve estar posicionado para baixo no modo aquecimento e para cima no modo de refrigeração.

Atenção:

• *Certifique-se de que o aparelho esteja desconectado da fonte de alimentação quando ele permanecer inoperante por um longo período ou antes de realizar qualquer limpeza ou manutenção.*

• A seleção da temperatura mais adequada pode evitar danos ao aparelho.





Cuidados e Precauções

- Não dobre, puxe ou comprima o cabo de alimentação, pois pode danificá-lo. Choques elétricos ou incêndio provavelmente são causados por um cabo de força danificado. Somente técnicos especializados devem substituir um cabo de força danificado.
- Não utilize adaptadores ou extensões para interligação elétrica.
- Não toque no aparelho com os pés descalços ou quando partes do corpo estiverem molhadas ou úmidas.
- Não obstrua a entrada ou saída de ar da unidade interna ou externa. A obstrução destas aberturas provoca uma redução na eficiência do aparelho com possíveis falhas ou danos consequentes.
- De forma alguma altere as características do aparelho.
- Não instale o aparelho em ambientes onde o ar possa conter gás, óleo, enxofre ou próximo de fontes de calor.
- Este aparelho não se destina à utilização por pessoas (inclusive crianças), com capacidades físicas, sensoriais ou mentais reduzidas, ou por pessoas com falta de experiência e conhecimento, a menos que tenham recebido instruções referentes à utilização do aparelho ou estejam sob a supervisão de uma pessoa responsável pela sua segurança.
- Não suba ou coloque objetos pesados ou quentes em cima do aparelho.
- Não deixe janelas ou portas abertas por muito tempo quando o condicionador de ar estiver funcionando.
- Não direcione o fluxo de ar para plantas ou animais.
- Uma longa exposição direta ao fluxo de ar frio do condicionador de ar poderá ter efeitos negativos sobre as plantas e animais.
- Nunca coloque o aparelho em contato com a água. O isolamento elétrico pode ser danificado e causar avaria elétrica.
- Não suba em cima da unidade externa e nem coloque objetos sobre ela.
- Nunca insira qualquer objeto dentro do aparelho. Pode causar ferimentos.
- Se o cabo de alimentação estiver danificado, somente o fabricante ou profissionais qualificados devem fazer a substituição por um novo, a fim de evitar riscos desnecessários.



Apresentação do Aparelho

Unidade Interna

- ① Painel frontal
- ② Filtro de ar
- ③ Filtro de ar opcional (não disponível)
- ④ LED display
- ⑤ Receptor de sinal
- ⑥ Tampa do bloco de terminais elétrico
- ⑦ Gerador ionizador (não disponível)
- ⑧ Defletor vertical
- ⑨ Botão de emergência
- ⑩ Etiqueta de identificação da unidade interna
- ⑪ Defletor horizontal do fluxo de ar
- ⑫ Controle remoto

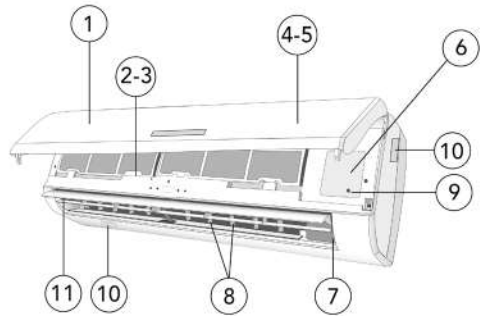

Unidade Externa

- ⑬ Grelha de saída de ar
- ⑭ Etiqueta de identificação da unidade externa
- ⑮ Tampa do bloco de terminais elétrico
- ⑯ Válvula da linha de gás
- ⑰ Válvula da linha de líquido

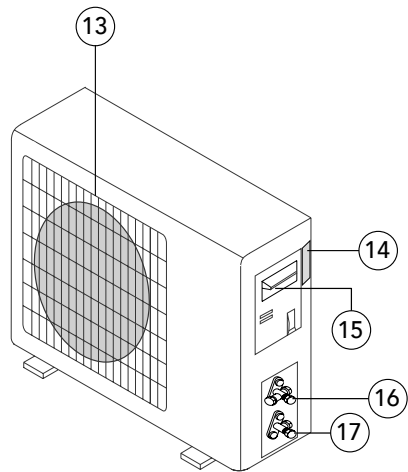

Nota: As identificações acima são apenas um diagrama orientativo do aparelho e podem não corresponder à aparência das unidades que foram adquiridas.

Nomenclatura do equipamento

T = TCL (marca)

AC = Condicionador de Ar (produto)

12 = Capacidade nominal

	W	(BTU/h)
09	2640	(9000)
12	3520	(12000)
18	5280	(18000)
24	7030	(24000)

TAC12CHSAINV

CH = Ciclo (C= Frio / CH= Quente/Frio)

S = Split (tipo)

A = R410A (refrigerante)

INV = Tecnologia (INV = Inverter / vazio = Fixo)



Painel de Controle

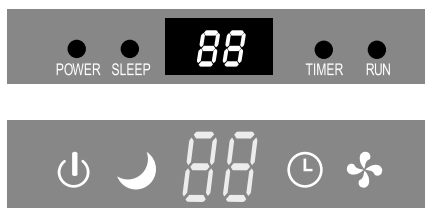

Indicador Liga/ Desliga

Este símbolo aparece quando o aparelho está ligado.



Modo Dormir

Este símbolo aparece quando o aparelho está na função Dormir.



Display de Temperatura / Código de erro

(1) Acende-se durante a função Timer, quando o ar condicionado está operacionando

(2) Exibe o código de falha quando ocorre um erro.



Modo Timer

Acende-se durante o funcionamento da função Timer.



RUN -

O símbolo aparece quando o aparelho é ligado, e desaparece quando é desligado



A forma e a posição dos interruptores de emergência podem ser diferentes de acordo com o modelo, mas sua função é a mesma.



Função de Emergência e Reinicialização Automática

Função Auto- Reinicialização

O aparelho é configurado com uma função de reinicialização automática predefinida pelo fabricante. Em caso de uma falta repentina de energia, o módulo memoriza as condições de configuração anteriores a falta de energia. Quando a energia é restaurada, o aparelho reinicia automaticamente com todas as configurações anteriores preservadas pela função de memória.

Para **desativar** a função **AUTO-REINICIALIZAÇÃO**:

1. Desligue o condicionador de ar e o desconecte da tomada.
2. Pressione o botão de emergência enquanto o conecta na tomada novamente.
3. Mantenha pressionado o botão de emergência por mais de 10 segundos até ouvir quatro bipes.

A função **AUTO-REINICIALIZAÇÃO** está desativada.

Para **ativar** a função **AUTO-REINICIALIZAÇÃO**, siga o mesmo procedimento até ouvir três bipes curtos.

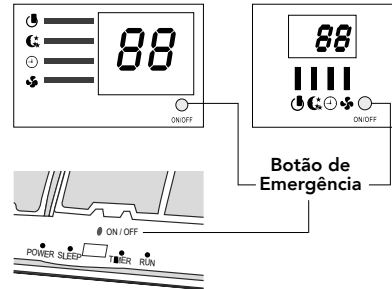

Função Emergência

Se o controle remoto não funcionar ou se precisar de manutenção, faça o seguinte:

Abra e levante o painel frontal até que seja possível alcançar o botão de emergência.

1. Pressionar o botão de emergência (um bipe) levará à operação de REFRIGERAÇÃO forçada.
2. Pressionar duas vezes o botão de emergência dentro de 3 segundos (dois bipes) levará à operação de AQUECIMENTO forçada.
3. Para desligar o aparelho, basta pressionar o botão novamente (um único bipe longo).
4. Após 30 minutos em funcionamento forçado, o condicionador de ar começará a funcionar automaticamente no modo de resfriamento 23°C, com a velocidade do ventilador automática.

* A função AUTOMÁTICA está descrita na página 18.

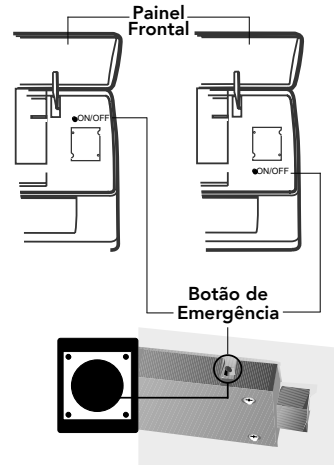

Em alguns modelos o botão de emergência pode estar na parte direita da unidade sob o painel frontal.

 **A forma e a posição do botão de emergência podem ser diferentes de acordo com o modelo, mas sua função é a mesma.**



Controle Remoto

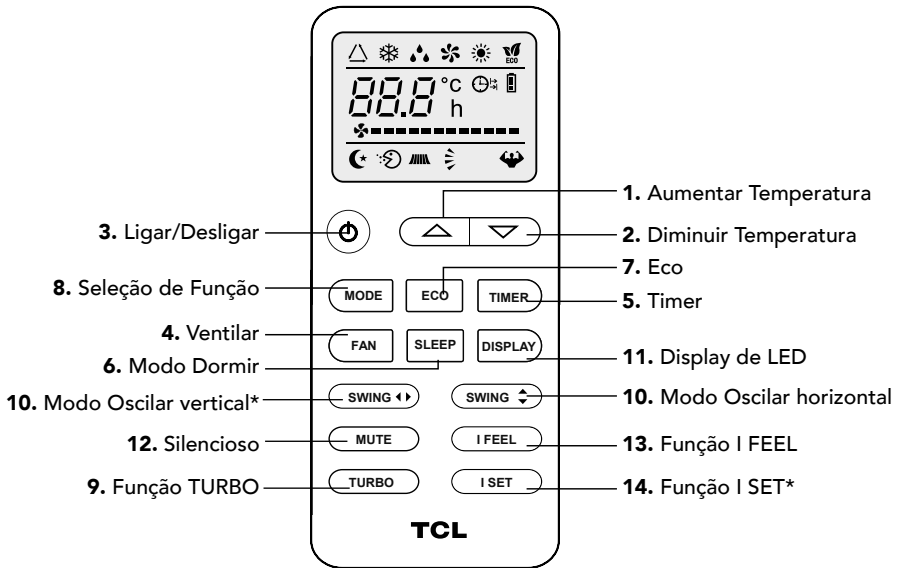

* verifique a disponibilidade da função



Controle Remoto

No.	BOTÃO	FUNÇÃO
1	▲ Temperatura	Aumentar a temperatura / Ajustar horário.
2	▼ Temperatura	Diminuir a temperatura / Ajustar horário.
3	⏻ Ligar/ Desligar	Ligar ou desligar o aparelho.
4	FAN	Selecionar a velocidade do ventilador (Auto/ baixo / médio/ alto).
5	TIMER	Pressione para definir o tempo de desligamento automático.
6	SLEEP	Ativar a função Dormir.
7	ECO	No modo de refrigeração, pressione este botão, para aumentar 2°C na temperatura predefinida. No modo de aquecimento, diminuirá 2°C.
8	MODE	Selecionar o modo de operação desejado.
9	TURBO	Pressione este botão para ativar / desativar a função Super, que permite que a unidade atinja a temperatura predefinida no menor tempo possível. No modo de Resfriamento, a unidade dará a temperatura máxima de resfriamento com 16°C e alta velocidade do ventilador. Em Aquecimento, a unidade vai dar a temperatura máxima de aquecimento com 31°C, e alta velocidade do ventilador.
10	SWING*	Para ativar ou desativar o movimento do defletor horizontal.
11	DISPLAY	Ligar/ desligar a tela de LED.
12	MUDE	Ativar a função Silencioso
13	I FEEL	Ativa o sensor de temperatura do controle entrando no modo automático ajustando a temperatura de acordo com o ambiente.
14	I SET*	Memoriza o ajuste de temperatura, velocidade e posição do defletor horizontal favorito, configurado pelo usuário. Função disponível somente em modelos com tecnologia Inverter.

* verifique a disponibilidade da função



O aparelho confirma a recepção correta de cada botão se pressionado com um sinal sonoro.



A aparência e algumas funções do controle remoto talvez sejam diferentes da imagem.



A forma e posição dos botões e indicadores talvez sejam diferentes de acordo com o modelo, mas a sua função é a mesma.





Display do Controle Remoto

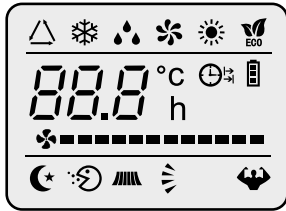

- Modo automático
- Refrigerar
- Apenas ventilação
- Desumidificar
- Aquecer
- Dormir confortável
- Modo dormir
- Super
- Oscilar defletor
- Modo saudável
- Anti-mofo
- Modo econômico
- Ventilador
- I feel (opcional)
- Pilhas
- Timer
- Relógio
- Mudo

Os ícones podem variar de acordo com o modelo do aparelho:

Modo Super TURBO		Modo Dormir QUIET	
Timer ON ON TIMER TIMER ON		Ventilação AUTO Auto ventilação <small>(Piscando)</small> <small>(Piscando)</small> Baixa velocidade Média velocidade Alta velocidade	
Oscilar Abas 		Recepção de Sinal 	
Modo Automático 		Saudável ON HEALTHY	
Desumidificar 	Indicador de Pilha 	Modo Econômico ECO	





Controle Remoto

Troca de Pilhas

Remova a tampa na parte traseira do controle remoto, deslizando-a na direção da seta. Instale as pilhas de acordo com a direção (+ e -) mostrada no controle remoto. Recoloque a tampa.

- Use 2 pilhas AAA (1,5V).
- Não use pilhas recarregáveis.
- Substitua as pilhas antigas por novas do mesmo tipo, quando a tela não estiver mais legível.
- Não descarte as baterias como lixo comum.

Ao final de sua vida útil devem ser descartadas em postos de coleta seletiva.

Posição do interruptor DIP	Função
° C	É controlado em graus Celsius
° F	É controlado em graus Fahrenheit
Resfriar	É controlado no modo resfriar apenas
Aquecer	É controlado no modo aquecer apenas

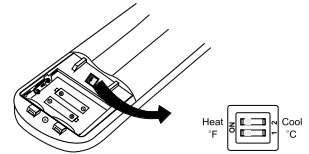
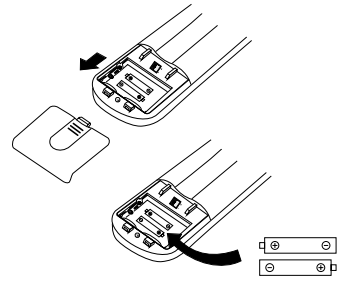

Quando você abre a tampa porta pilha, você pode ver um interruptor DIP na parte traseira.

Nota: Depois de ajustar as funções, é necessário tirar as pilhas e repetir o procedimento acima.

Quando você insere as baterias, os símbolos ❄️ (Resfriamento) e ☀️ (Aquecimento) piscam. Se você apertar qualquer botão quando o símbolo ❄️ (Resfriamento) for exibido, o controle remoto será ajustado somente no modo de resfriamento. Se você pressionar qualquer botão quando o símbolo ☀️ (Aquecimento) for exibido, o controle remoto será ajustado no modo de resfriamento e aquecimento.

NOTA: Se ajustar o controle remoto no modo de refrigeração, não será possível ativar a função de aquecimento nos condicionadores de ar com ciclo quente/frio.

Você precisará retirar as pilhas e repetir o procedimento descrito acima.

1. Direcione o controle remoto para o painel da unidade interna.
2. Verifique se não há objetos entre o controle remoto e o receptor de sinal na unidade interna.
3. Nunca deixe o controle remoto exposto ao sol.
4. Mantenha o controle remoto a uma distância de pelo menos 1m da televisão ou de outros aparelhos elétricos.

Este equipamento é fornecido com suporte para o controle remoto

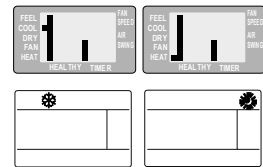

Quando você insere as baterias pela primeira vez ou se as troca, é preciso programar o controle remoto apenas para resfriamento ou resfriamento e aquecimento.

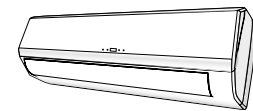

SUPORTE

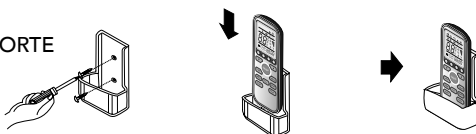



Instruções de Operação

O ar aspirado pelo ventilador entra pela parte superior e passa através do filtro, sendo então resfriado/ desumidificado ou aquecido através do trocador de calor.

A direção da saída de ar é motorizada para cima e para baixo pelo defletor horizontal, e movida manualmente para a direita e esquerda pelos defletores verticais.

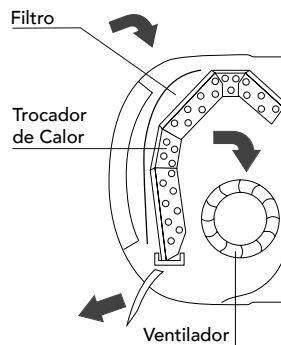

Modo Oscilar - Controle do Fluxo de Ar



- O fluxo de ar é uniformemente distribuído no ambiente.
- É possível posicionar a direção do ar nesta opção.

O botão **SWING** (com seta para cima) ativa o defletor horizontal motorizado, e o fluxo de ar é direcionado alternativamente de cima para baixo. A fim de garantir uma difusão uniforme do ar no ambiente.

O botão **SWING** (com setas para ambos os lados) ativa os defletores motorizados, e o fluxo de ar é direcionado alternativamente da esquerda para a direita. (Função opcional, depende dos modelos).

- No modo refrigeração, oriente o defletor horizontal para cima pois o ar frio tende a descer direção horizontal;
- No modo aquecimento, oriente o defletor horizontal para baixo, pois o ar quente tende a subir.

Os defletores verticais são posicionados manualmente e colocados sob as abas. Permitem direcionar o fluxo de ar para a direita ou para a esquerda.

Esse ajuste deve ser feito enquanto o aparelho estiver desligado.

Nunca posicione o defletor horizontal manualmente, o mecanismo é delicado e pode ser seriamente danificado.

Nunca insira os dedos ou objetos nas aberturas de entrada e saída de ar. O contato pode causar danos ou ferimentos imprevisíveis.

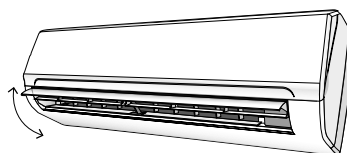
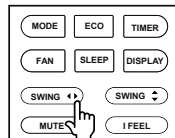
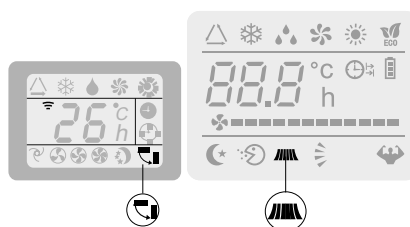

Movimento do defletor horizontal





Instruções de Operação

Modo Refrigeração ❄️

A função de resfriamento permite que o condicionador de ar resfrie o ambiente e ao mesmo tempo reduza a umidade do ar.

Para ativar a função de resfriamento (COOL), pressione o botão **MODE (função)** até que o símbolo ❄️ ou COOL ■ apareça na tela.

A função de resfriamento é ativada apertando o botão ▼ ou ajustando a uma temperatura inferior a do ambiente.

Para otimizar o funcionamento do aparelho:

1. Ajuste a temperatura
2. A velocidade
3. E a direção do fluxo de ar

Pressionando os botões indicados como na imagem ao lado.

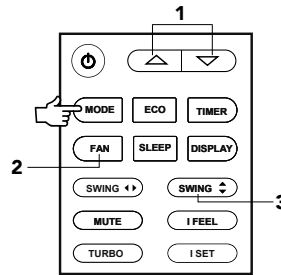
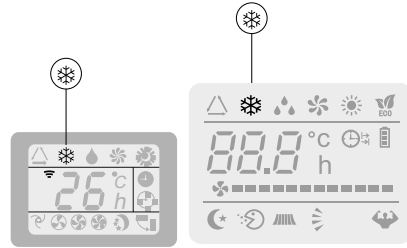

Modo Aquecimento ☀️

(Disponível somente no modelo Quente/ Frio)

A função aquecimento permite que o condicionador de ar aqueça o ambiente.

Para ativar a função de aquecimento (HEAT), pressione o botão **MODE (função)** até que o símbolo ☀️ ou HEAT ■ apareça na tela.

Com o botão ▲ ajuste a uma temperatura maior que a do ambiente.

Para otimizar o funcionamento do aparelho:

1. Ajuste a temperatura
2. A velocidade
3. E a direção do fluxo de ar

Pressionando os botões indicados como na imagem ao lado.

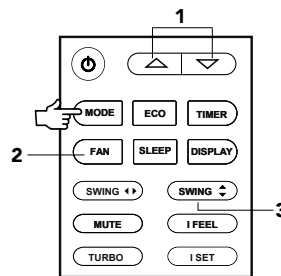
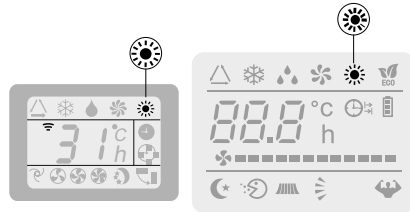

Durante a operação de AQUECIMENTO, o aparelho pode ativar automaticamente um ciclo de descongelamento, essencial para eliminar a formação de gelo no condensador, de modo a recuperar a sua função de troca de calor. Esse procedimento normalmente dura entre 2 a 10 minutos. Durante a operação o ventilador da unidade interna para de funcionar. Após o descongelamento, o aparelho retornará ao modo AQUECIMENTO automaticamente.





Instruções de Operação

Modo Timer - ACIONAMENTO AUTOMÁTICO (TIMER ON)



Para programar o ligamento automático, o equipamento deve estar desligado.

IMPORTANTE.

Antes de iniciar a programação do acionamento, selecione o modo e a velocidade do ventilador com os quais deseja que o equipamento inicie. Em seguida, pressione o botão **ON/OFF** para desligar o equipamento.

Pressione **TIMER** e selecione as temperaturas com os botões ▲ ou ▼. Pressione novamente **TIMER** e selecione com os botões ▲ e ▼ o tempo em horas que deve decorrer entre a programação e o ligamento do equipamento.

NOTA: Para cancelar a programação, pressione novamente **TIMER**.

Observação: Caso o fornecimento de energia elétrica do equipamento seja interrompido, a programação de ligamento deve ser excluída e programada novamente.

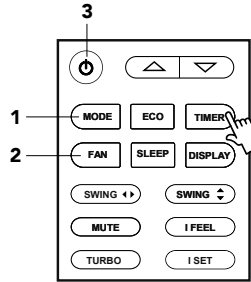
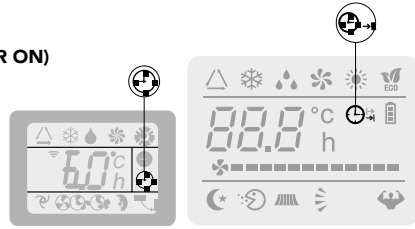

TELA DO APARELHO

Modo Timer - DESLIGAMENTO AUTOMÁTICO (TIMER OFF)



Se o equipamento estiver ligado, você poderá programar o seu desligamento pressionando o botão **TIMER** e, em seguida, selecionando com os botões ▲ e ▼ o tempo em horas que deve decorrer entre a programação e o desligamento do equipamento.

NOTA: Para cancelar a programação, pressione novamente **TIMER**.

NOTA: Caso o fornecimento de energia elétrica do equipamento seja interrompido, a programação de ligamento deve ser excluída e programada novamente.

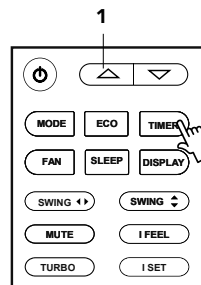
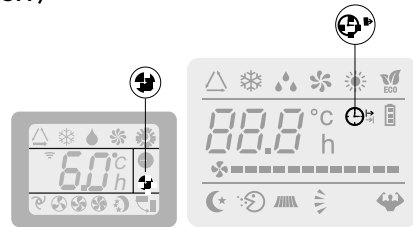

Nota: O modo **TIMER** pode ser programado com intervalos de meia-hora.



Instruções de Operação

Modo Ventilação

O condicionador de ar funcionará apenas em ventilação.

Para ativar a função ventilação (FAN), pressione o botão **MODE (função)** até que o símbolo  ou **FAN ■** apareça na tela.

Ao pressionar o botão FAN (ventilação), a velocidade muda na seguinte sequência:

BAIXO / MÉDIO / ALTO / AUTOMÁTICO
no modo FAN (ventilação).

O controle remoto também armazena a velocidade que foi ajustada no modo de operação anterior.

No modo automático, o condicionador de ar seleciona a velocidade do ventilador e o modo de funcionamento (REFRIGERAÇÃO ou AQUECIMENTO).

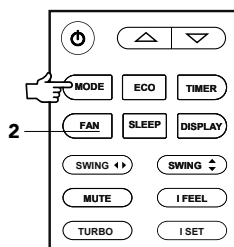
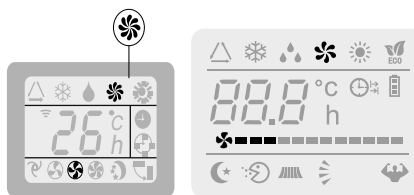

Modo Desumidificar

Esta função reduz a umidade do ar para deixar o ambiente mais confortável.

Para ativar a função desumidificar (DRY), pressione o botão **MODE (função)** até que o símbolo  ou **DRY ■** apareça na tela.

Uma função automática de ciclos de resfriamento alternados e ventilação de ar é ativada.

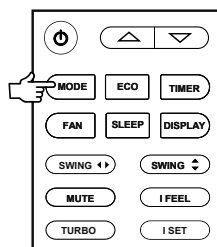

Instruções de Operação

Modo Feel

Para ativar a função automática (FEEL), pressione o botão **MODE (função)** até que o símbolo  ou **FEEL** apareça na tela.

No modo automático, a velocidade do ventilador e temperatura são ajustados automaticamente, de acordo com a temperatura ambiente (verificado pelo sensor de temperatura que está incorporado ao aparelho).

Temperatura Ambiente	Modo de Operação	Temperatura Automática
<20°C	AQUECIMENTO (para o tipo Quente/frio) VENTILADOR (apenas para o tipo Frio)	23°C
<20 ~ 26°C	DRY	18°C
>26°C	COOL	23°C

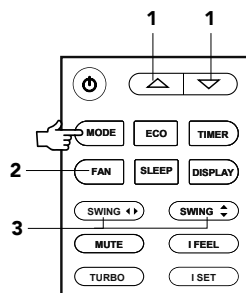
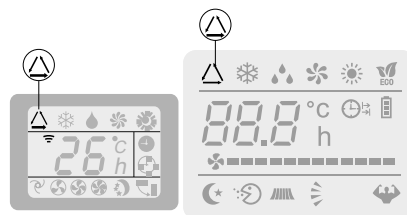

Para otimizar o funcionamento do condicionador de ar:

1. Ajuste a temperatura
2. A velocidade
3. E a direção do fluxo de ar

Pressionando os botões indicados como na imagem ao lado.

Modo Dormir **AUTO QUIET**

Para ativar a função dormir (SLEEP), pressione o botão **SLEEP (dormir)** no controle remoto até que o símbolo  ou **AUTO QUIET** apareça na tela.

O modo dormir ajusta automaticamente a temperatura para tornar o ambiente mais confortável durante a noite.

No modo de refrigeração ou desumidificar, a temperatura definida aumentará automaticamente em 1°C a cada 60 minutos, para atingir um aumento total de 2°C durante as primeiras 2 horas de operação.

No modo de aquecimento, a temperatura definida diminuirá gradualmente em 2° durante as primeiras 2 horas de operação.

Após 10 horas no modo dormir, o condicionador de ar é desligado automaticamente.

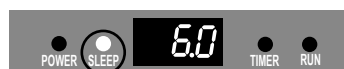
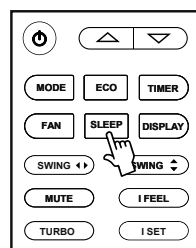
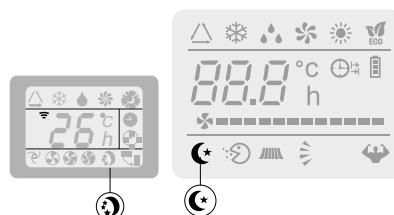

DISPLAY DO APARELHO



Proteção

O condicionador de ar é programado para proporcionar conforto e bem estar. Se for utilizado em situações anormais como abaixo, certos recursos de auto proteção de segurança podem ser ativados.

Faixa de operação para modelos de condições climáticas T1::

Modo	Temperatura Ambiente
Aquecimento	Externa maior que 24°C
	Externa menor que -7°C
	Interna maior que 27°C
Refrigeração	Externa maior que 43°C
	Interna menor que 21°C
Desumidificação	Interna menor que 18°C



A unidade não opera imediatamente quando for ligada, desligada ou na mudança de um modo de operação. Esta é uma ação normal de auto proteção, é preciso aguardar cerca de 3 minutos.



A capacidade e a eficiência estão de acordo com o teste realizado em plena carga. A velocidade máxima do motor do ventilador interno e o ângulo máximo de abertura dos defletores se fazem necessários.





Instrução de Instalação

Selecionando o local de instalação

Unidade Interna

- Instale a unidade interna em uma parede resistente que não esteja sujeita a vibrações.
- A entrada e saída não devem estar obstruídas: o ar deve circular por todo o ambiente.
- Não instale o aparelho perto de uma fonte de calor, vapor ou gás inflamável.
- Instale a unidade perto de uma tomada elétrica independente.
- Não instale o aparelho em locais que estejam expostos a luz solar direta.
- Selecione um local onde a água condensada possa ser facilmente drenada.
- Instale a unidade interna onde a conexão com a unidade externa seja simples e prática.
- Verifique o funcionamento da máquina regularmente e reserve os espaços necessários como na figura ao lado.
- Selecione um local onde o filtro possa ser retirado com facilidade.

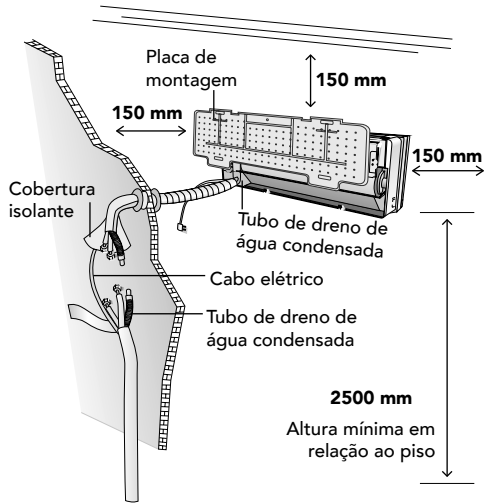

As figuras mostram o tamanho mínimo a ser reservado em milímetros.

Unidade Externa

Atenção:

- Não instale a unidade externa próximo de fontes de calor, vapor ou gás inflamável.

Atenção:

- Não instale a unidade em locais que possuam ventos fortes, e com muita poeira, ou próximo da orla marítima.
- Não instale o aparelho onde há grande circulação de pessoas. Selecione um local onde a descarga de ar e o ruído não perturbem os vizinhos.
- Evite instalar o aparelho em locais onde será exposto à luz solar direta (caso contrário, coloque uma proteção que não interfira no fluxo de ar).
- Reserve os espaços mostrados na figura ao lado para que o ar circule livremente.
- Instale a unidade externa em um local seguro e sólido.
- Se a unidade externa estiver sujeita a vibrações, coloque calços de borracha nos pés da unidade.
- Para o perfeito funcionamento o equipamento deve ser instalado em local que permita a fácil circulação de ar.



Diagrama de instalação

O proprietário deve garantir que a pessoa ou empresa que irá instalar ou reparar o condicionador de ar seja um profissional treinado e qualificado.



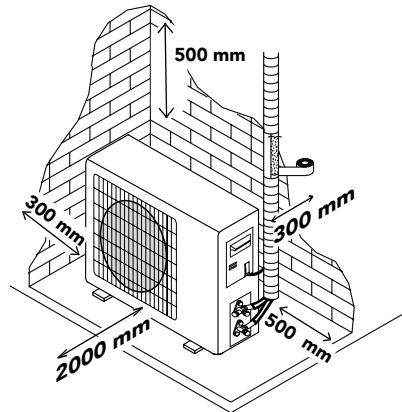
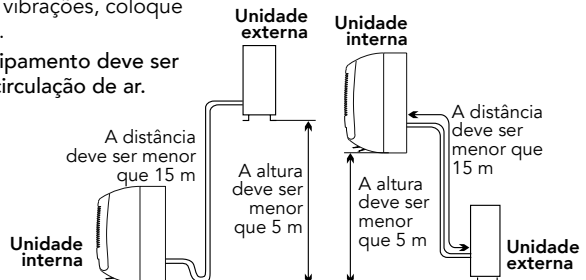

Instrução de Instalação

Instalação da unidade INTERNA

Antes de iniciar a instalação, decida sobre a posição das unidades interna e externa, tendo em conta o espaço mínimo necessário para seu pleno funcionamento.



Não instale o condicionador de ar em um ambiente úmido, como um banheiro, lavanderia, etc.



O local de instalação deve estar no mínimo a 2500 mm acima do piso.

Instalação da placa de montagem

1. Monte o painel traseiro mantendo o nivelamento na horizontal e vertical.
2. Faça furos com profundidade mínima de 32mm para o encaixe das buchas plásticas
3. Insira as buchas plásticas nos furos.
4. Fixe o painel traseiro na parede com os parafusos fornecidos.
5. Certifique que o painel traseiro esteja firme para suportar o equipamento.

Nota: A forma da placa de montagem pode ser diferente da imagem, mas o método de instalação é semelhante.

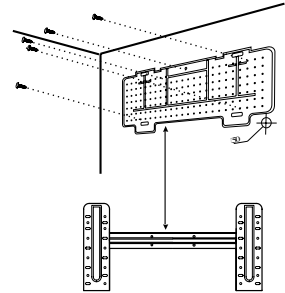

Perfurar a parede para a tubulação

1. Faça o furo para passagem da tubulação na parede com uma pequena inclinação para baixo para o lado de fora.
2. Insira no furo, a tubulação para guiar a passagem da fiação elétrica sem danificá-la.



O furo deve estar inclinado para baixo, de dentro para fora.

Nota: Mantenha o tubo de dreno voltado para baixo na direção do orifício da parede, caso contrário poderá ocorrer vazamento.

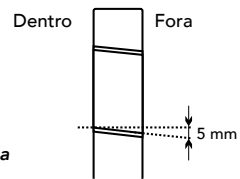

Conexões elétricas

1. Certifique que a tensão de alimentação elétrica corresponda ao informado na etiqueta do equipamento antes de iniciar a instalação elétrica.
2. Abra o painel frontal da unidade evaporadora.
3. Retire a tampa, como indicado na imagem ao lado (removendo um parafuso).
4. Para as conexões elétricas, consulte o diagrama do circuito localizado na parte direita do aparelho sob o painel frontal.
5. Conecte os cabos de interligação elétrica aos terminais os terminais, seguindo a numeração. Use o tamanho do cabo elétrico adequado à entrada de energia elétrica (consulte a etiqueta de identificação no aparelho) e de acordo com a norma brasileira NBR-5410.



O cabo que conecta as unidades externa e interna deve ser adequado para uso externo.



O plugue deve estar acessível também depois que o dispositivo tiver sido instalado, de modo que possa ser retirado se necessário.



Certifique-se que exista uma conexão de terra eficiente.



Se o cabo de alimentação estiver danificado, ele deve ser substituído por um Centro de Assistência Autorizado.

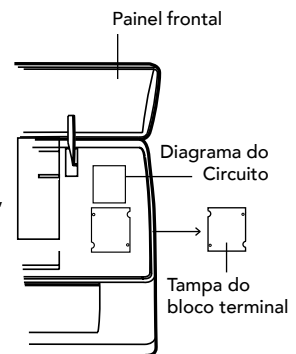



Instrução de Instalação

Instalação da unidade INTERNA

Conexão da tubulação

O sentido da tubulação pode ser feita nas três direções indicadas pelos números da imagem ao lado. Quando a tubulação é executada na direção 1 ou 3, faça um alívio na lateral da unidade interna.

Passa a tubulação isolada na direção do furo da parede e prenda os tubos de cobre, o tubo de dreno e os cabos elétricos juntos com uma fita, com o tubo de dreno na parte inferior para que a água possa fluir livremente.

- Não remova as tampas dos tubos até conectá-lo, para evitar a entrada de umidade ou sujeira.
- Se o tubo de cobre tiver sido dobrado com muita frequência, ficará rígido. Não dobre o tubo mais de três vezes em um mesmo ponto.
- Ao esticar o tubo enrolado, endireite o tubo desenrolando-o suavemente como na figura.

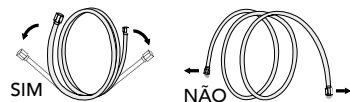
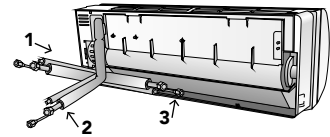

Estendendo a tubulação

Conexões

1. Remova as tampas dos tubos de cobre da unidade interna e verifique se não há detritos dentro dela.
2. Insira a porca curta na tubulação e faça a flange na extremidade dos tubos de interligação.
3. Aperte as conexões usando duas chaves trabalhando em direções opostas.



Chave de Torque

Dreno de água condensada

O dreno de água condensada da unidade interna é fundamental para o sucesso da instalação.

1. Posicione a mangueira de dreno abaixo da tubulação de cobre, tomando cuidado para não criar sifões.
2. A mangueira de dreno deve inclinar-se para baixo para ajudar no escoamento de água.
3. Não dobre a mangueira de dreno ou deixe-o protuberante ou torcida e não coloque a extremidade dela na água.
4. Se a tubulação estiver instalada à direita, os tubos, o cabo de alimentação e a mangueira de dreno devem ficar fixados na parte traseira da unidade interna.

- 1) Insira a conexão do tubo no receptáculo.
- 2) Pressione para unir a conexão do tubo à base.
- 3) Limpe a tubulação e certifique-se de que não haja rebarbas e resíduos.

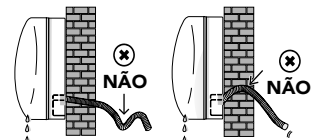
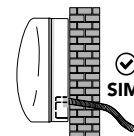



Instalação da unidade INTERNA

Depois de conectar a tubulação de acordo com as instruções, instale os cabos de interligação e o tubo de dreno. Após a interligação, junte o tubo, os cabos e o tubo de drenagem com uma fita vinílica de acabamento.

1. Organize os tubos, cabos elétricos e a mangueira de dreno.
2. Isole o tubo de cobre com material isolante e, prendendo-o com fita vinílica.
3. Passe o tubo de cobre, os cabos elétricos e o tubo de dreno através do furo da parede e monte o aparelho na parte superior da placa de montagem com segurança.
4. Pressione e empurre a parte inferior do aparelho firmemente contra a placa de montagem.

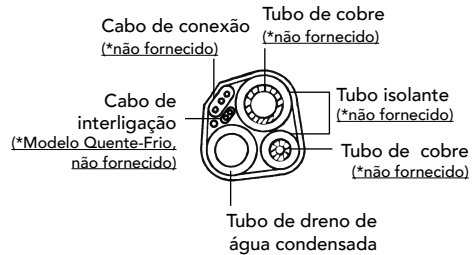
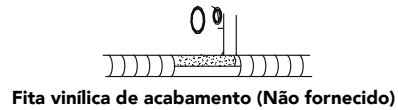

Placa de montagem

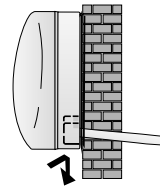

Manual de Instalação

Instalação da unidade EXTERNA

- A unidade externa deve ser instalada sobre uma superfície firme e resistente e fixada com segurança.
- As seguintes etapas devem ser observadas antes de conectar os tubos de cobre e os cabos de interligação. Decida qual a melhor posição e deixe espaço suficiente, respeitando as dimensões informadas, para poder realizar manutenção com facilidade.
- Fixar o suporte, quando necessário, à parede utilizando buchas de fixação adequadas ao tipo de parede.
- Use uma quantidade de buchas de parafuso para fixação suficiente para suportar o peso, evitar a vibração durante a operação e permanecer fixo na mesma posição sem que os parafusos se soltem.
- A unidade deve ser instalada seguindo os regulamentos locais.

Dreno de água condensada (para modelos Quente/Frio)

A água condensada na unidade externa durante a operação de aquecimento podem ser drenado através do tubo de dreno.

1. Prenda a conexão de drenagem no furo de 25mm colocado na base da unidade, como mostrado na figura.
2. Conecte a conexão de drenagem e o tubo de dreno. Preste atenção de que a água seja drenada em um local adequado.

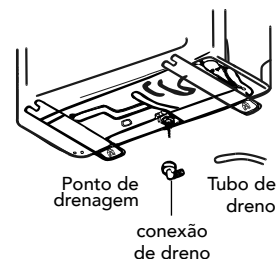



Instrução de Instalação

Instalação da unidade EXTERNA

Conexão elétricas

1. Remova a tampa no painel lateral direita da unidade externa.
2. Conecte o cabo de interligação de energia à placa de terminais.
3. Fixe o cabo de interligação de energia a braçadeira para ancoragem do cabo.
4. Certifique que o cabo foi fixado corretamente.
5. Uma conexão de terra eficiente deve ser garantida.
6. Recoloque a tampa.

Diagrama elétrico colado na face interna da tampa

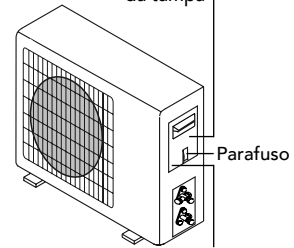

Unidade Externa

Remove a placa lateral direita

Conectando os tubos

Conecte a tubulação as válvulas da unidade externa com os mesmos procedimentos de aperto descritos para a unidade interna.

Para evitar vazamentos, preste atenção nos seguintes pontos:

1. Aperte a porca curta usando duas chaves. Preste atenção para não danificar a flange dos tubos.
2. Se o torque de aperto não for suficiente, provavelmente haverá vazamento. Com torque de aperto excessivo, haverá também algum vazamento, pois o flange pode ser danificada.
3. O procedimento seguro consiste em apertar a conexão usando uma chave e um torquímetro: neste caso, consulte neste manual a tabela de torque de aperto.

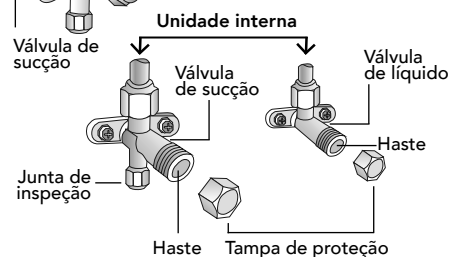
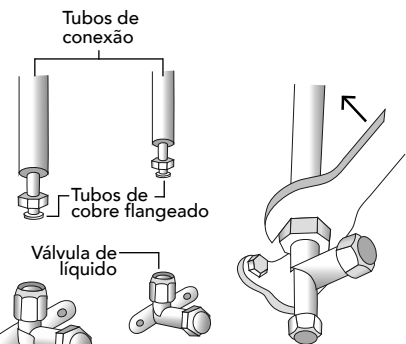

Procedimento de vácuo

Ar e umidade da atmosfera deixados dentro do circuito de refrigeração podem prejudicar o funcionamento do compressor. Depois que as unidades interna e externa forem conectadas, retire a umidade do circuito de refrigeração utilizando uma bomba de vácuo.

1. Solte a tampa de proteção das válvulas das linhas de líquido e de sucção.
2. Solte e remova a porca de serviço da junta de inspeção.
3. Conecte a mangueira da bomba de vácuo à junta de inspeção.
4. Opere a bomba de vácuo até que um vácuo absoluto de 33 Pa a 67 Pa (250 umHg a 500 umHg) seja atingido.

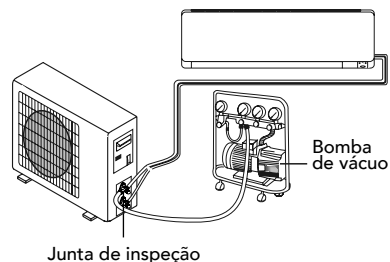



5. Com a bomba de vácuo ainda em operação, feche o registro de baixa pressão no acoplamento da bomba de vácuo. Desligue a bomba de vácuo.

6. Abra a válvula de 2 vias em 1/4 de volta e feche-a após 10 segundos. Verifique todas as juntas quanto a vazamentos usando sabão líquido ou um dispositivo de vazamento eletrônico.

7. Abra as válvulas de 2 vias e de 3 vias. Desconecte a mangueira da bomba de vácuo.

8. A unidade condensadora é fornecida com uma pré carga de fluido refrigerante R410A. Consulte a quantidade na tabela de especificações técnica.

9. Se necessário adicione fluido, caso o comprimento da tubulação seja superior ao informado.

10. Monte e aperte todas as tampas nas válvulas.

Diagrama da válvula de sucção

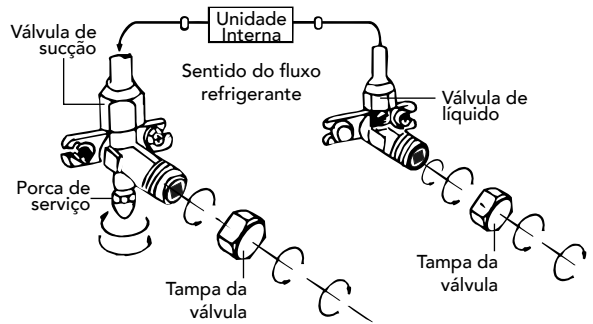
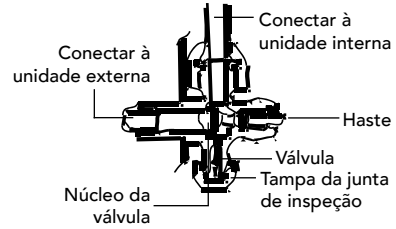

Instrução de Instalação

Teste de Operação

1. Coloque o revestimento isolante ao redor das juntas da unidade interna e fixe com fita adesiva isolante.
2. Fixe a parte excedente do cabo elétrico na tubulação ou na unidade externa.
3. Fixe a tubulação na parede (depois de revesti-la com fita vinílica de acabamento), usando abraçadeiras plásticas ou insira-os em canaletas de plástico.
4. Vede o orifício na parede onde a tubulação é passada de forma a evitar a entrada de poeira, água e outros corpos estranhos.

Teste de unidade interna

- O LIGA / DESLIGA (on/off) e o VENTILADOR (fan) operam normalmente?
- A FUNÇÃO (mode) opera normalmente?
- O ponto de ajuste e o TIMER funcionam corretamente?
- A sinalização elétrica no painel está correta?
- O defletor do fluxo de ar opera normalmente?
- A água condensada é drenada regularmente?

Teste de unidade externa

- Há algum ruído ou vibração anormal durante a operação?
- O ruído, o fluxo de ar ou a drenagem de água condensada podem perturbar os vizinhos?
- Certifique-se não há vazamentos na tubulação frigorífica.

Nota: o compressor partirá três minutos após o acionamento.

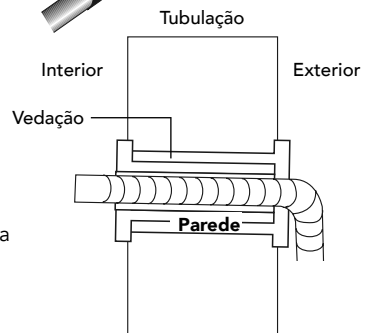
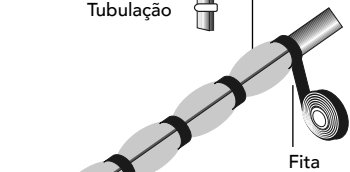
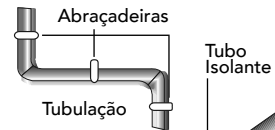



Instrução de Instalação

A unidade condensadora é fornecida com carga padrão de fluido refrigerante de fábrica para atender o comprimento da tubulação conforme informado na tabela abaixo. Para comprimentos superiores ao informado na tabela deve-se efetuar carga adicional de fluido refrigerante

CAPACIDADE (BTU/h) Compressor Convencional	9k	12k	18k	24k
Diâmetro do tubo de líquido mm (pol)	6,35 (1/4")	6,35 (1/4")	6,35 (1/4")	6,35 (1/4")
Diâmetro do tubo de gás mm (pol)	9,52 (3/8")	9,52 (3/8")	12,7 (1/2")	15,88 (5/8")
Comprimento do tubo com carga padrão	3m	3m	4m	4m
Distância máxima entre a unidade interna e externa	15m	15m	15m	15m
Comprimento mínimo da tubulação frigorífica	2m	2m	2m	2m
Carga adicional de fluido refrigerante	20g/m	20g/m	30g/m	30g/m
Desnível máximo permitido entre a unidade evaporadora e condensadora	5m	5m	5m	5m
Fluido refrigerante (1)	R410A	R410A	R410A	R410A

CAPACIDADE (BTU/h) Compressor INVERTER	9k	12k	18k	24k
Diâmetro do tubo de líquido - mm (pol)	6,35 (1/4")	6,35 (1/4")	6,35 (1/4")	6,35 (1/4")
Diâmetro do tubo de gás - mm (pol)	9,52 (3/8")	9,52 (3/8")	12,7 (1/2")	12,7 (1/2")
Comprimento do tubo com carga padrão	3m	3m	4m	4m
Distância máxima entre a unidade interna e externa	15m	15m	15m	15m
Comprimento mínimo da tubulação frigorífica	2m	2m	2m	2m
Carga adicional de fluido refrigerante	20g/m	20g/m	30g/m	30g/m
Desnível máximo permitido entre a unidade evaporadora e condensadora	5m	5m	5m	5m
Fluido refrigerante (1)	R410A	R410A	R410A	R410A

(1) Consulte a etiqueta de identificação de dados colada na unidade externa.

TORQUE DE APERTO PARA PORCA CURTA DA TUBULAÇÃO E TAMPAS DE PROTEÇÃO DA VÁLVULA DE SERVIÇO

VÁLVULA	TORQUE DE APERTO (N x m)
Tampa da junta de inspeção	7-9
Tampa da válvula	25-30

TUBO	TORQUE DE APERTO (N x m)
6,35 (1/4")	15-20
9,52 (3/8")	31-35
12,7 (1/2")	35-45
15,88 (5/8")	75-80





Instrução de Instalação

Para o Instalador

Diagrama de fiação

Dependendo do modelo, os diagramas de fiação podem ser diferentes. Por favor, consulte os diagramas de fiação colados respectivamente na unidade interna e na unidade externa.

- Na unidade interna, o diagrama de fiação é colado próximo a tampa do bloco de terminais;
- Na unidade externa, o diagrama de fiação é colado na face interna da tampa de acesso ao bloco de terminais.

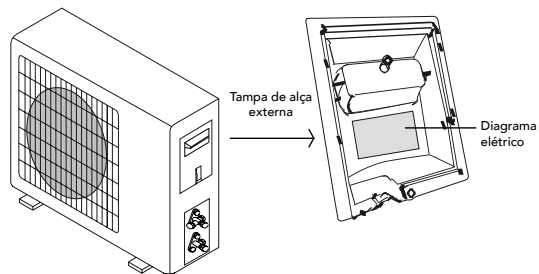
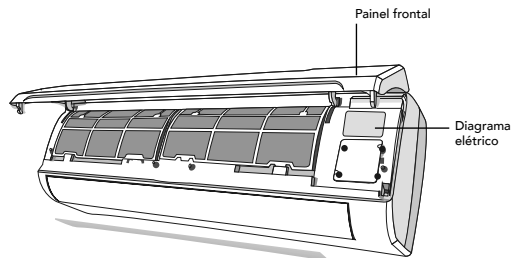

Conexão elétrica do equipamento

A instalação elétrica entre a fonte de alimentação e o equipamento e entre as unidade evaporadora e condensadora devem ser conforme a Norma ABNT NBR5410 (Instalações Elétricas de Baixa Tensão).

Os cabos de alimentação e interligação devem ser conforme as especificações e normas (designação 60245 IEC 57).

Se o cordão de alimentação estiver danificado, deve-se ser substituído pelo fabricante, agente autorizado ou pessoa qualificada, a fim de evitar riscos.





Interligação elétrica

A Unidade Interna e Externa possuem bornes identificados para serem interligados, conforme ilustração abaixo.

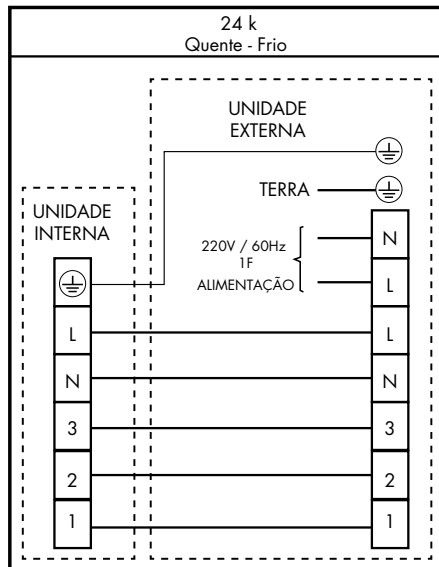
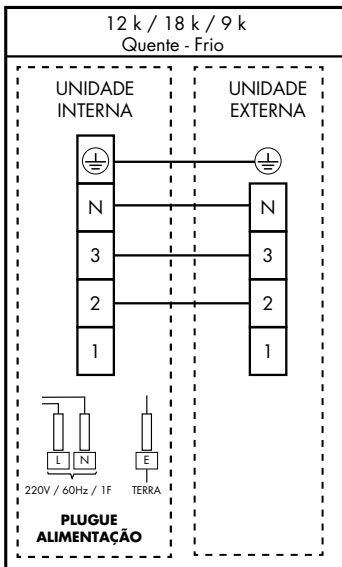
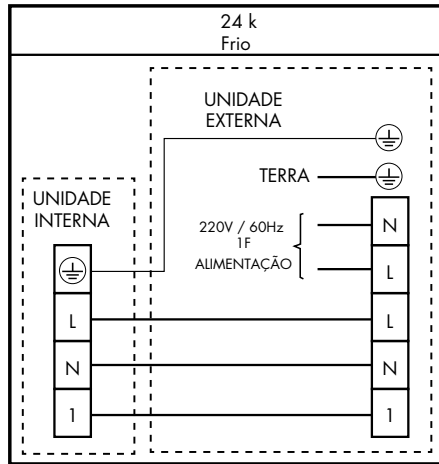
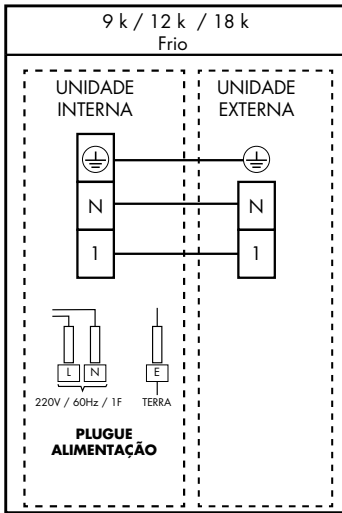

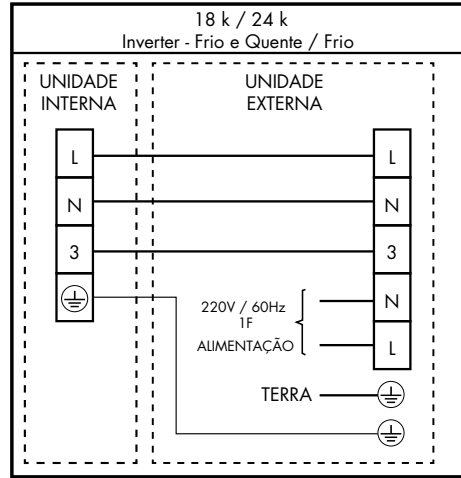
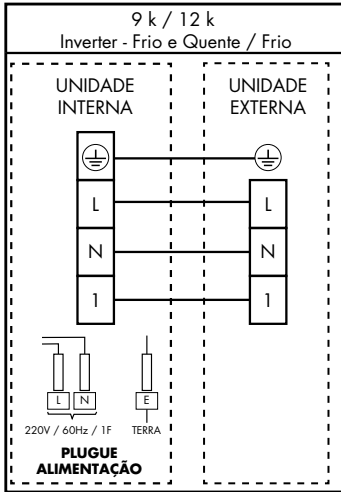

Fusíveis de proteção

Caso ocorra a parada do equipamento, certifique se ocorreu a queima de fusível da unidade evaporadora. Confirmado a queima, providencie a substituição conforme abaixo:

- 1) Certifique que o equipamento e o disjuntor estejam desligados.
- 2) Identificado o fusível danificado, remova-o com uma chave de fenda.
- 3) Substitua o fusível avariado por outro conforme a tabela a baixo.
- 4) Energize o equipamento e certifique o funcionamento.

ITEM	DESCRIÇÃO	QT.	CARACTERÍSTICAS
1	Fusível de Proteção da Placa PCB Unidade Evaporadora	1	Capacidade: 250 VAC Tipo: Ação rápida Corrente: 3,15 A

Parâmetros do fusível da unidade interna do condicionador de ar de 220V, 9K, 12K, 18K, 24K, 3,15A





Manutenção

A manutenção periódica é essencial para manter seu condicionador de ar eficiente. Antes de realizar qualquer manutenção, desligue a fonte de alimentação elétrica e retire o plugue da tomada.

UNIDADE INTERNA

FILTRO ANTI-POEIRA

1. Abra o painel frontal seguindo a direção da seta.
2. Mantendo o painel frontal levantado com uma mão, retire o filtro de ar com a outra mão.
3. Limpe o filtro com água corrente; se o filtro estiver sujo de óleo, pode ser lavado com água morna (não excedendo 45°C). Deixe secar em local fresco e seco.
4. Mantendo o painel frontal levantado com uma mão, insira o filtro de ar com a outra mão.
5. Feche o painel.

O filtro eletrostático e desodorante (opcional) não podem ser lavados ou regenerados e devem ser substituídos por novos filtros a cada 6 meses.

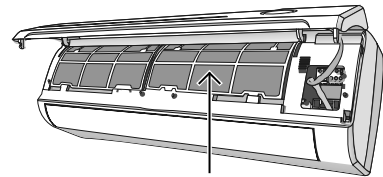
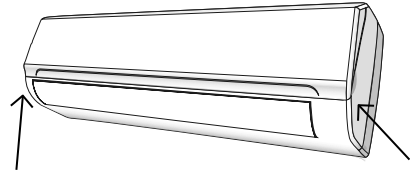

Filtro anti-poeira

LIMPEZA DO TROCADOR DE CALOR

1. Abra o painel frontal da unidade e, em seguida, remova-o para facilitar a limpeza.
2. Limpe a unidade interna usando um pano com água (não superior a 40°C) e sabão neutro. Nunca use solventes agressivos ou detergentes.
3. Se a unidade externa estiver entupida, remova os resíduos e retire a poeira com jato de ar ou com um pouco de água.

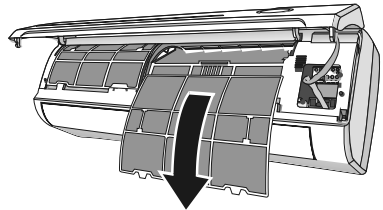

MANUTENÇÃO SAZONAL

É recomendado ao término de cada estação a verificação da condição do equipamento.

Siga as instruções abaixo antes de iniciar.

1. Desconecte o interruptor.
2. Limpe os filtros.
3. Em um dia ensolarado, deixe o condicionador trabalhar em ventilação por algumas horas, para que o interior da unidade possa secar completamente.

SUBSTITUIÇÃO DAS BATERIAS

Quando:

- Não há bipe de confirmação ouvido a partir da unidade interna.
- O LCD não atua.

Como:

- Tire a tampa no verso.
- Coloque as novas baterias respeitando os símbolos + e -.

Nota: Use apenas baterias novas. Remova as baterias do controle remoto quando o condicionador de ar não estiver em operação. **AVISO!** Não jogue as baterias no lixo comum, elas devem ser descartadas nos recipientes especiais situados nos pontos de coleta.





Análise de ocorrências

Ocorrência	Causa provável
O aparelho não funciona	Falha de energia/tomada desconectada
	Motor do ventilador da unidade interna/ externa danificado.
	Atuação do protetor térmico do compressor.
	Dispositivo de proteção ou fusíveis com defeito.
	Conexões soltas ou plugue retirado.
	Ativação do recurso de auto proteção.
	Tensão elétrica superior ou inferior à faixa permitida.
	Função de TIMER-ON ativada.
	Painel de controle eletrônico danificado.
Odor estranho	Filtro de ar sujo.
Ruído de água corrente	Fluxo reverso de líquido refrigerante.
Névoa fina vindo da saída de ar	Ocorre quando o ar no ambiente torna-se muito frio, por exemplo, nos modos de "REFRIGERAÇÃO" ou "DESUMIDIFICAÇÃO".
Ruído estranho na unidade interna	Este ruído ocorre durante a expansão ou contração do painel frontal devido a variações de temperatura e não significa problema.
Fluxo de ar insuficiente, quente ou frio	Configuração de temperatura inadequada.
	A entrada e saída de ar da unidade interna e externa está bloqueada.
	O filtro de ar está bloqueado.
	A velocidade do ventilador está ajustada para a mínima.
	Outras fontes de calor no ambiente.
	Sem fluido refrigerante.
O aparelho não responde aos comandos	O controle remoto não está perto suficiente da unidade interna.
	A bateria do controle remoto pode ter se esgotado.
	Obstáculos entre o controle remoto e o receptor de sinal na unidade interna.
O display está desligado	Função de LED ativo
	Falha de energia



Desligue imediatamente o condicionador de ar e desconecte a fonte de alimentação em caso de:

- Ruídos estranhos durante a operação.
- Painel de controle eletrônico defeituoso.
- Fusíveis ou interruptores defeituosos.
- Pulverização de água ou objetos dentro do aparelho.
- Cabos ou plugues superaquecidos.
- Odor muito forte proveniente do aparelho.

Sinais de erro no Display

Em caso de erro, o display na unidade interna mostra os seguintes códigos de erro:

	Luz	Descrição do problema:
E1	Pisca 1X	Falha do sensor de temperatura da unidade interna
E2	Pisca 2X	Falha do sensor de temperatura do tubo da unidade interna.
E6	Pisca 6X	Mau funcionamento do motor do ventilador do evaporador.



Especificação técnica - Modelos ON/OFF

Modelo			TAC-09CSA	TAC-12CSA	TAC-18CSA	TAC-24CSA
Ciclo			Frio			
Tecnologia			Convencional			
Capacidade Nominal	W		2.640	3.520	5.280	7.030
	(BTU/h)		9000	12000	18000	24000
Classificação INMETRO			A	A	A	A
Eficiência Energética	W/W		3,24	3,24	3,24	3,24
Alimentação Elétrica	V/Hz/ F		220 / 60 / 1			
Compressor	Tipo		Rotativo			
Fluido Refrigerante	Tipo	-	R410A			
	Carga padrão	g	310	620	840	1070
Vazão de ar da unidade evaporadora	m3/h		380	500	800	1100
Nível de ruído da unidade Evaporadora	Super	dB(A)	38	45	45	50
	Alta	dB(A)	35	42	42	48
	Média	dB(A)	33	37	40	44
	Baixa	dB(A)	30	33	35	40
	Silencioso	dB(A)	28	31	32	38
Nível de ruído da unidade condensadora	dB(A)		48	50	58	57
Corrente nominal	A		3,7	5,0	7,4	9,9
Potência nominal	W		815	1085	1630	2170
Corrente máxima em operação	A		4,9	6,5	9,7	13
Disjuntor	A		10	10	10	13
Conexão elétrica	Alimentação	mm2	Plugue	Plugue	2,5	2,5
	Interligação	mm2	1,50	1,50	1,50	1,50
Conexão frigorífica	Linha de sucção	mm (pol)	9.52 (3/8")	9.52 (3/8")	12,7 (1/2")	15.88 (5/8")
	Linha de líquido	mm (pol)	6,35 (1/4")	6,35 (1/4")	6,35 (1/4")	6,35 (1/4")
Diâmetro externo da conexão de dreno	mm		16	16	16	16
Pressão	Máxima	MPa	4,5	4,5	4,5	4,5
	Mínima	MPa	1,9	1,9	1,9	1,9
Dimensões (C x L x A)	Evaporadora	mm	698x190x255	777x201x250	910x206x294	1010x220x315
	Condensadora	mm	654x276x507	777x290x498	817x328x553	886x357x605
Dimensões do equipamento embalado (C x L x A)	Evaporadora	mm	764x325x257	850x320x275	979x372x292	1096x390x312
	Condensadora	mm	700x300x545	818x325x520	858x321x585	930x380x635
Massa do equipamento (peso)	Evaporadora	kg	6,5	7,5	10	13
	Condensadora	kg	21	25	34	44
Massa do equipamento embalado (peso)	Evaporadora	kg	8,5	10	13	16
	Condensadora	kg	24	29	38	48



Especificação técnica - Modelos INVERTER FRIO

Modelo		TAC-09CSA INV	TAC-12CSA INV	TAC-18CSA INV	TAC-24CSA INV	
Ciclo		Frio				
Tecnologia		INVERTER				
Capacidade Nominal	W	2.640	3.520	5.280	7.030	
	(BTU/h)	9000	12000	18000	24000	
Classificação INMETRO		A	A	A	A	
Eficiência Energética		W/W	3,24	3,24	3,25	3,24
Alimentação Elétrica		V/Hz/ F	220 / 60 / 1			
Compressor		Tipo	Rotativo			
Fluido Refrigerante	Tipo	-	R410A			
	Carga padrão	g	390	450	800	990
Vazão de ar da unidade evaporadora		m3/h	380	550	800	1100
Nível de ruído da unidade Evaporadora	Super	dB(A)	41	41	42	50
	Alta	dB(A)	37	38	41	48
	Média	dB(A)	33	33	35	45
	Baixa	dB(A)	30	27	32	40
	Silencioso	dB(A)	27	26	30	33
Nível de ruído da unidade condensadora		dB(A)	48	52	48	54
Corrente nominal		A	3,8	5,0	7,5	10,0
Potência nominal		W	815	1085	1620	2170
Corrente máxima em operação		A	7,2	8,0	10,2	10,6
Potência máxima em operação		W	1250	1550	2300	2380
Disjuntor		A	10	10	13	13
Conexão elétrica	Alimentação	mm2	Plugue	Plugue	2,5	2,5
	Interligação	mm2	1,5	1,5	1,5	1,5
Conexão frigorífica	Linha de sucção	mm (pol)	9,52 (3/8")	9,52 (3/8")	12,7 (1/2")	12,7 (1/2")
	Linha de líquido	mm (pol)	6,35 (1/4")	6,35 (1/4")	6,35 (1/4")	6,35 (1/4")
Diâmetro externo da conexão de dreno		mm	16	16	16	16
Pressão	Máxima	MPa	4,5	4,5	4,5	4,5
	Mínima	MPa	1,9	1,9	1,9	1,9
Dimensões (C x L x A)	Evaporadora	mm	698×190×255	777×201×250	910×206×294	1010×220×315
	Condensadora	mm	777×290×498	777×290×498	817×328×553	835×360×605
Dimensões do equipamento embalado (C x L x A)	Evaporadora	mm	764×325×257	850×320×275	979×372×292	1096×390×312
	Condensadora	mm	818×325×520	818×325×520	858×321×578	883×394×645
Massa do equipamento (peso)	Evaporadora	kg	6,5	7,5	10	13
	Condensadora	kg	23	23	30	33
Massa do equipamento embalado (peso)	Evaporadora	kg	9	10	13	16
	Condensadora	kg	27	27	34	37



Especificação técnica - Modelos INVERTER QUENTE E FRIO

Modelo			TAC-09CHSA INV	TAC-12CHSA INV	TAC-18CHSA INV	TAC-24CHSA INV
Ciclo			Quente e Frio			
Tecnologia			INVERTER			
Capacidade Nominal	Refrigeração	W	2640	3520	5.280	7050
		(BTU/h)	9000	12000	18.000	24000
	Aquecimento	W	2780	3660	5.420	7200
		(BTU/h)	9500	12500	18.500	24500
Classificação INMETRO (Refrigeração)			A	A	A	A
Eficiência Energética	Refrigeração	W/W	3,24	3,24	3,25	3,24
	Aquecimento	W/W	3,62	3,61	3,63	3,62
Alimentação Elétrica		V/Hz/ F	220 / 60 / 1			
Compressor		Tipo	Rotativo			
Fluído Refrigerante	Tipo	-	R410A			
	Carga padrão	g	470	610	1070	1220
Vazão de ar da unidade evaporadora		m3/h	430/430	500/500	800/800	1100/1100
Nível de ruído da unidade Evaporadora	Super	dB(A)	40	40	45	50
	Alta	dB(A)	37	38	43	48
	Média	dB(A)	33	34	37	44
	Baixa	dB(A)	29	30	34	39
	Silencioso	dB(A)	26	25	30	34
Nível de ruído da condensadora		dB(A)	52	53	52	58
Corrente nominal	Refrigeração	A	3,8	5,0	7,5	10,0
	Aquecimento	A	3,6	4,7	6,9	10,2
Corrente máx. em operação	Refrigeração	A	7,2	8,0	10,2	10,6
	Aquecimento	A	7,5	8,8	11,1	12,1
Potência nominal	Refrigeração	W	815	1085	1625	2170
	Aquecimento	W	770	1010	1490	1990
Potência máxima em operação	Refrigeração	W	1250	1550	2300	2380
	Aquecimento	W	1350	1650	2450	2650
Disjuntor		A	10	10	13	13
Conexão elétrica	Alimentação	mm2	Plugue	Plugue	2,5	2,5
	Interligação	mm2	1,5	1,5	1,5	1,5
Conexão frigorífica	Linha de sucção	mm (pol)	9,52 (3/8")	9,52 (3/8")	12,7 (1/2")	12,7 (1/2")
	Linha de líquido	mm (pol)	6,35 (1/4")	6,35 (1/4")	6,35 (1/4")	6,35 (1/4")
Diâmetro externo da conexão de dreno		mm	16	16	16	16



Especificação técnica - Modelos INVERTER QUENTE E FRIO (continuação)

Modelo			TAC-09CHSA INV	TAC-12CHSA INV	TAC-18CHSA INV	TAC- 24CHSA INV
Pressão	Máxima	MPa	4,5	4,5	4,5	4,5
	Mínima	MPa	1,9	1,9	1,9	1,9
Dimensões (C x L x A)	Evaporadora	mm	698×190×255	777×201×250	910×206×294	1010×220×315
	Condensadora	mm	777×290×498	777×290×498	817×328×553	835×360×605
Dimensões do equipamento embalado (C x L x A)	Evaporadora	mm	764×325×257	850×320×275	979×372×292	1096×390×312
	Condensadora	mm	818×325×520	818×325×520	858×321×578	883×394×645
Massa do equipamento (peso)	Evaporadora	kg	6,5	7,5	10	13
	Condensadora	kg	24	24	31	34
Massa do equipamento embalado (peso)	Evaporadora	kg	9	10	13	16
	Condensadora	kg	28	28	35	38





Plano de Manutenção Preventiva

Segue abaixo plano de manutenção preventivo para uma melhor conservação do seu condicionador de ar.

Em casos de utilização em outras finalidades a periodicidade das ações deve ser revista.

É recomendado que a manutenção preventiva seja efetuada por um técnico credenciado.

Unidade	Tipo de manutenção	Aplicação RESIDENCIAL	Aplicação COMERCIAL
		Intervalo	Intervalo
Interna	Limpar filtro de poeira	Duas semanas	Semanalmente
	Limpar gabinete da unidade interna com pano macio e seco	Regularmente	Regularmente
	Limpar mangueira de dreno	Uma vez ao ano	Mensalmente
	Limpar bandeja de dreno		
	Verificar encaixe das aletas		
	Limpar trocador de calor (serpentina)		A cada 6 meses
	Reapertar conexões elétricas no borne		Uma vez ao ano
	Substituir pilhas do controle remoto		
Entre as unidades	Verificar isolamento da tubulação entre as unidades.		Uma vez ao ano
	Verificar travamento da tubulação entre as unidades.		
Externa	Limpar trocador de calor (serpentina)	Uma vez ao ano	A cada 6 meses
	Limpar sistema de drenagem se houver		
	Reapertar conexões elétricas no borne		
	Revisar conexões elétricas no compressor		
	Reapertar parafusos do gabinete		
	Verificar estado capacitores		
	Verificar suporte e/ou calços		
	Reapertar conjunto ventilador (hélice e motor)		
	Verificar se há necessidade de substituição (R410A) do fluido (vazamento, baixo rendimento)		





Registro de Instalação e Manutenção

DADOS DA INSTALAÇÃO

Nome da Instaladora Credenciada

Nome do Instalador

Data da Instalação

ASSINATURAS:

Técnico Instalador

Serviço Autorizado (Empresa Instaladora Credenciada)

1ª MANUTENÇÃO PREVENTIVA

Nome da Instaladora Credenciada

Nome do Instalador

Data da Instalação

ASSINATURAS:

Técnico Instalador

Serviço Autorizado (Empresa Instaladora Credenciada)

2ª MANUTENÇÃO PREVENTIVA

Nome da Instaladora Credenciada

Nome do Instalador

Data da Instalação

ASSINATURAS:

Técnico Instalador

Serviço Autorizado (Empresa Instaladora Credenciada)

3ª MANUTENÇÃO PREVENTIVA

Nome da Instaladora Credenciada

Nome do Instalador

Data da Instalação

ASSINATURAS:

Técnico Instalador

Serviço Autorizado (Empresa Instaladora Credenciada)





CERTIFICADO DE GARANTIA

A garantia inicia-se a partir da data de emissão da nota fiscal de venda do produto e tem prazo legal de 90 (noventa) dias, conforme dispõe o artigo 26, inciso II da Lei nº 8.078, de 11.09.1990, (Código de defesa do consumidor.)

Se o produto for instalado por Assistência Técnica Autorizada esta garantia se estende por mais 9 (nove) meses, totalizando 12 (doze) meses de garantia para unidade interna ("evaporadora") e unidade externa ("condensadora"), em caso de vícios de fabricação, contados a partir da data de emissão da nota fiscal de venda do produto.

A Assistência Técnica Autorizada deverá emitir uma nota fiscal de prestação de serviço e o preenchimento dos "DADOS DA INSTALAÇÃO", existente neste certificado de garantia, para que seja efetivada.

A garantia adicional poderá ser estendida em mais 12 (doze) meses, se o produto for submetido a 1ª **Manutenção Preventiva**, sendo esta realizada por uma Assistência Técnica Autorizada e comprovada através da nota fiscal de prestação de serviço, além do preenchimento do campo "1ª Manutenção Preventiva", existente neste certificado de garantia.

Esta 1ª Manutenção Preventiva deverá ser realizada antes do término da **garantia contratual de 9 meses**, concedida quando a instalação foi realizada por uma Assistência Técnica Autorizada.

Quando for solicitar serviços em garantia, tenha em mãos o Manual do Usuário; Nota fiscal de venda do produto; Nota fiscal de prestação de serviço de instalação do produto; Nota fiscal de prestação de serviço da 1ª Manutenção Preventiva e Nota fiscal de prestação de serviço da 2ª Manutenção Preventiva. Esta é a única maneira de comprovação, para obter as garantias contratuais do produto, descritas neste certificado de garantia. Caso o proprietário não possua os documentos acima citados ou estes estiverem rasurados, alterados ou preenchidos incorretamente, a garantia não será concedida.

Para a instalação dos produtos, pela Assistência Técnica Autorizada, acesse o site: www.sempacl.com.br

Quando o cliente optar por instalar o aparelho por meio de assistência técnica não credenciada, a SEMP TCL não se responsabiliza por mau funcionamento, inoperância, ou qualquer outro dano provocado durante a instalação. Nesta situação o produto terá somente a garantia de 90 (noventa) dias, conforme dispõe o artigo 26, inciso II da Lei nº 8.078, de 11.09.1990, (Código de defesa do consumidor).

A garantia só cobre vícios de fabricação;

A GARANTIA NÃO COBRE:

- Peças que apresentam desgaste natural com o uso do aparelho, como filtros, pilhas, carga de fluido, pintura, óleo, peças plásticas, etc, exceto se o produto estiver no prazo de garantia legal de 90 (noventa) dias;
- Pagamento de despesas com a instalação do produto, bem como seus acessórios para instalação como suportes, carga de fluido, tubulação de interligação e isolamento térmico;
- Pagamento de deslocamento de Técnicos; Pagamento de despesas com transporte do produto;
- Defeitos decorrentes de:
 - Mau uso ou uso indevido do aparelho;
 - Queda do equipamento ou transporte inadequado;
 - Adição de outras peças não originais realizadas por técnicos que não fazem parte da Rede Credenciada;
 - Aparelhos que apresentem alterações em suas características originais;
 - Aparelhos instalados em locais com alta concentração de compostos salinos, ácidos ou alcalinos, exceto se o produto estiver no prazo de garantia legal de 90 (noventa) dias;
 - Ligação do aparelho em tensão incorreta, oscilação de tensão, descargas elétricas ocasionadas por tempestades;
 - Instalação em desacordo com o manual que acompanha o aparelho;
 - Queima do compressor, provocada por problemas na rede elétrica ou tensão inadequada, instalação inadequada e por falta de manutenções preventivas;

Lembre-se: Os serviços prestados (instalação ou garantia) pela Assistência Técnica Autorizada, podem ter cobrança adicional (deslocamento) em função da distância entre sua residência, ou destino do aparelho e a Rede Credenciada.

Exija sempre da Rede Credenciada, nota fiscal com a descrição dos serviços prestados, só assim você poderá solicitar a garantia dos serviços (90 dias).

Este certificado de garantia é válido apenas para produtos vendidos e utilizados em território brasileiro.

Esta garantia anula qualquer outra assumida por terceiros, não estando nenhuma pessoa jurídica ou física habilitada para fazer exceções ou assumir compromissos em nome da SEMP TCL.





**PRODUZIDO NO
PÓLO INDUSTRIAL
DE MANAUS**

CONHEÇA A AMAZÔNIA



NE:810396

SEMP TCL



ATENDIMENTO AO CONSUMIDOR

CAC 0800 941- 9821

www.semptcl.com.br

